

dji MAVIC 3 PRO

Uživatelská příručka

v1.0 2023.04

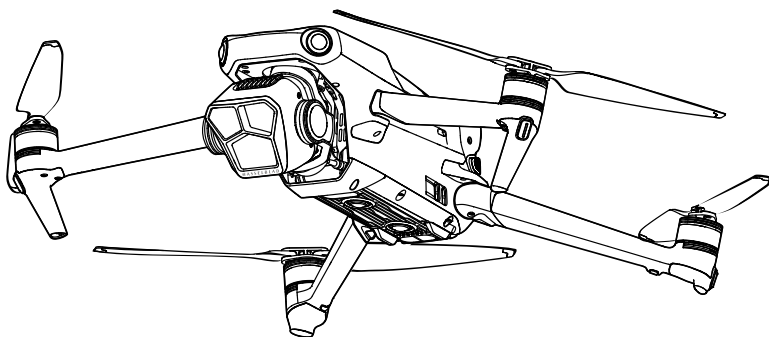



Tento dokument je chráněn autorskými právy společnosti DJI a všechna práva jsou vyhrazena. Pokud společnost DJI neschválí jinak, nejste oprávněni používat nebo umožnit jiným osobám používat tento dokument nebo jakoukoli jeho část reprodukcí, převodem nebo prodejem dokumentu. Uživatelé by se měli na tento dokument a jeho obsah odkazovat pouze jako na pokyny k používání DJI UAV. Tento dokument neměl být používán k jiným účelům.

Vyhledávání klíčových slov

Pro nalezení určitého tématu vyhledejte klíčová slova, například „baterie“ či „instalace“. Pokud ke čtení tohoto dokumentu používáte program Adobe Acrobat Reader, stiskněte v případě systému Windows klávesy Ctrl + F a v případě počítače Mac klávesy Command + F.

Navigace na téma

Úplný seznam témat si prohlédněte v obsahu. Kliknutím na téma přejdete do příslušného oddílu.

Tisk tohoto dokumentu

Tento dokument podporuje tisk ve vysokém rozlišení.

Použití této příručky

Vysvětlivky

 Důležité informace

 Tipy a triky

 Odkazy

Přečtěte si před prvním letem

DJI™ uživatelům poskytuje výuková videa a následující dokumenty:

1. Bezpečnostní pokyny
2. Příručka rychlého zprovoznění
3. Uživatelská příručka

Před prvním použitím doporučujeme zhlédnout všechna výuková videa a přečíst si bezpečnostní pokyny. V rámci přípravy na první let si přečtete příručku pro rychlé spuštění, přičemž více informací pak naleznete v této uživatelské příručce.

Výuková videa

Navštivte odkaz nebo naskenujte QR kód níže a podívejte se na výuková videa o bezpečném používání DJI MAVIC™ 3 Pro:

MAVIC 3 PRO CINE



<https://s.dji.com/guide57>

MAVIC 3 PRO



<https://s.dji.com/guide56>

Stáhněte si aplikaci DJI Fly

Během letu používejte aplikaci DJI Fly. Pro stažení nejnovější verze naskenujte QR kód nahoře.

-  • Dálkové ovladače DJI RC Pro a DJI RC mají aplikaci DJI Fly již nainstalovanou. Pro použití dálkového ovladače DJI RC-N1 si uživatelé musí do svého mobilního zařízení stáhnout aplikaci DJI Fly.
- Verze aplikace DJI Fly pro systém Android je kompatibilní s verzí systému Android 7.0 nebo novější. Verze aplikace DJI Fly pro systém iOS je kompatibilní s verzí systému iOS 11.0 nebo novější.

* Pokud nejste během letu připojeni k aplikaci nebo do ní přihlášení, je pro větší bezpečnost let omezen na výšku 30 m (98,4 stop) a na dosah 50 m (164 stop). To platí pro aplikaci DJI Fly a všechny aplikace kompatibilní s dronem DJI.

Stáhněte si program DJI Assistant 2

Stáhněte si program DJI ASSISTANT™ 2 (řada Consumer Drones) na stránce

<https://www.dji.com/mavic-3-pro/downloads>

-  • Provozní teplota tohoto výrobku je -10 °C až 40 °C. Nesplňuje standardní provozní teplotu pro využití na vojenské úrovni (-55 °C až 125 °C), která se vyžaduje, aby výrobek snesl větší proměnlivost prostředí. Výrobek používejte náležitým způsobem a pouze v případech, které splňují požadavky na rozsah provozní teploty dané úrovně.
-

Obsah

Použití této příručky	3
Vysvětlivky	3
Přečtete si před prvním letem	3
Výuková videa	3
Stáhněte si aplikaci DJI Fly	3
Stáhněte si program DJI Assistant 2	4
Profil výrobku	9
Úvod	9
Hlavní vlastnosti	9
První použití	10
Příprava dronu	10
Příprava dálkového ovladače	11
Aktivace dronu DJI Mavic 3 Pro	12
Propojení dronu s dálkovým ovladačem	12
Aktualizace firmwaru	12
Přehled	13
Dron	13
DJI RC Pro	14
Dálkový ovladač DJI RC	17
Bezpečnost letu	20
Požadavky na letové prostředí	20
Zodpovědné řízení dronu	20
Omezení letu	21
Systém GEO (Geospatial Environment Online, online geoprostorové prostředí)	21
Letové limity	21
GEO zóny	23
Kontrolní seznam před letem	23
Základní let	23
Automatický vzlet a přistání	23
Spouštění a vypínání motorů	24
Ovládání dronu	25
Postup vzletu a přistání	26
Rady a tipy ohledně videa	26
Inteligentní letové režimy	27
FocusTrack	27
MasterShots	31

QuickShots	32
Hyperlapse	34
Let přes body na trase	36
Tempomat	40
Dron	42
Režimy letu	42
Stavové indikátory dronu	43
Návrat do výchozí polohy	44
Chytrý návrat do výchozí polohy	44
Návrat do výchozí polohy při nízké úrovni nabití baterie	47
Bezpečnostní návrat do výchozí polohy	48
Ochrana při přistávání	49
Přesné přistání	49
Pozorovací systémy a systém detekce infračerveného záření	50
Rozsah detekce	50
Použití pozorovacího systému	51
Advanced Pilot Assistance Systems (pokročilé asistenční pilotní systémy) APAS 5.0	53
Ochrana při přistávání	53
Záznam letu	54
Vrtule	54
Přípevnění vrtulí	54
Sejmutí vrtulí	54
Inteligentní letová baterie	55
Vlastnosti baterie	55
Použití baterie	56
Nabíjení baterie	57
Vložení/vyjmutí baterie	60
Gimbal a kamera	61
Profil gimbalu	61
Provozní režimy gimbalu	61
Profil kamery	62
Ukládání a export fotografií a videí	63
Rychlý přenos	64
Použití	64
Dálkový ovladač	66
DJI RC Pro	66
Provoz	66
LED diody dálkového ovladače	71

Výstražný zvukový signál dálkového ovladače	71
Zóna pro optimální přenos	71
Spárování dálkového ovladače	72
Ovládání dotykového displeje	73
Pokročilé funkce	75
DJI RC	76
Provoz	76
LED diody dálkového ovladače	80
Výstražný zvukový signál dálkového ovladače	81
Zóna pro optimální přenos	81
Spárování dálkového ovladače	82
Ovládání dotykového displeje	83
Pokročilé funkce	85
Aplikace DJI Fly	87
Domovská obrazovka	87
Zobrazení kamery	88
Popis tlačítek	88
Zkratky obrazovky	91
Nastavení	92
Bezpečnost	92
Ovládání	93
Kamera	93
Přenos	95
Základní údaje	95
Příloha	97
Specifikace	97
Matice funkcí kamery	105
Aktualizace firmwaru	106
Použití aplikace DJI Fly	106
Použití programu DJI Assistant 2 (řada Consumer Drones)	106
Kontrolní seznam po letu	107
Pokyny k údržbě	107
Postupy při odstraňování problémů	108
Rizika a varování	108
Likvidace	109
Certifikace C2	109
Informace o shodě identifikace na dálku FAR	114
Informace o prodejních službách	114

Profil výrobku

Tato kapitola představuje hlavní funkce výrobku.

Profil výrobku

Úvod

Zařízení DJI Mavic 3 Pro disponuje jak systémem detekce infračerveného záření, tak všesměrovými pozorovacími systémy, což umožňuje vznášení na místě a let ve vnitřních i venkovních prostorech a automatický návrat do výchozí polohy, zatímco se dron vyhýbá překážkám ve všech směrech. Maximální rychlost letu dronu je 75,6 km/h a maximální doba letu je 43 minut.

Dálkové ovladače DJI RC Pro a DJI RC mají vestavěný 5,5" displej s rozlišením 1920 × 1080 pixelů. Uživatelé se mohou připojit k internetu prostřednictvím Wi-Fi, zatímco operační systém Android zahrnuje Bluetooth a GNSS. Dálkové ovladače se dodávají se širokou škálou ovládacích prvků dronu a gimbalu a s přizpůsobitelnými tlačítky. Dálkový ovladač DJI RC Pro má velmi jasnou obrazovku a maximální provozní dobu 3 hodiny. Dálkový ovladač DJI RC má maximální provozní dobu 4 hodiny.

Hlavní vlastnosti

Gimbal a kamera: DJI Mavic 3 Pro je vybaven kamerou Hasselblad se snímačem CMOS formátu 4/3 palce, který umožňuje pořizovat 12bitové snímky ve formátu RAW a nabízí dynamický rozsah až 12,8 stupně. Je také vybaven středovým teleobjektivem 1/1,3" a teleobjektivem 1/2", které umožňují pořizovat videosekvence 4K s frekvencí 60 snímků za sekundu s 3× nebo 7× optickým zoomem. Nově přidaný 10bitový barevný režim D-Log M se stará o pohodlnější postprodukční korekci barev.

Přenos videa: Díky technologii DJI O3+ pro přenos na velké vzdálenosti nabízí zařízení DJI Mavic 3 Pro maximální dosah přenosu 15 km a kvalitu videa až do rozlišení 1080p 60 snímků za sekundu z dronu do aplikace DJI Fly. Dálkový ovladač pracuje jak na frekvenci 2,4 GHz, tak na frekvenci 5,8 GHz a je schopen automaticky zvolit kanál pro nejlepší přenos.

Inteligentní režimy letu: Uživatel se může soustředit na ovládání dronu a Advanced Pilot Assistance System 5.0 (pokročilý asistenční pilotní systém) APAS 5.0 umožňuje dronu se vyhnout překážkám ve všech směrech. Díky inteligentním režimům letu, jako jsou FocusTrack, MasterShots, Hyperlapse, QuickShots nebo Waypoint Flight, si uživatel může užívat snadné fotografování nebo pořizování videa.



• Pouze dron DJI Mavic 3 Pro Cine je vybaven vestavěným 1TB SSD diskem, který podporuje nahrávání a ukládání videa Apple ProRes 422 HQ, Apple ProRes 422 a Apple ProRes 422 LT. Jinak se vlastnosti a funkce popsané v této příručce vztahují na drony DJI Mavic 3 Pro i DJI Mavic 3 Pro Cine.



- Maximální doba letu byla testována v bezvětrném prostředí při konstantní rychlosti 32,4 km/h. Maximální rychlost letu byla testována v nadmořské výšce odpovídající hladině moře v bezvětrném prostředí.
- Dálkové ovladače dosahují své maximální vzdálenosti přenosu (FCC) v otevřené oblasti bez elektromagnetického rušení ve výšce asi 120 m (400 stop). Maximální vzdálenost přenosu je myšlena maximální vzdálenost, ze které dron stále dokáže odesílat a přijímat přenosy. Nejedná se o maximální vzdálenost, kam dron doletí na jedno nabití. Maximální doba provozu byla testována v laboratorním prostředí. Tato hodnota je pouze orientační.
- Frekvence 5,8 GHz není v některých regionech podporována. Dodržujte místní zákony a předpisy.

První použití

Zařízení DJI Mavic 3 Pro je před zabalením složeno. Rozložení dronu a přípravu dálkového ovladače provedete pomocí následujících kroků.

Příprava dronu

1. Odstraňte úložný kryt.

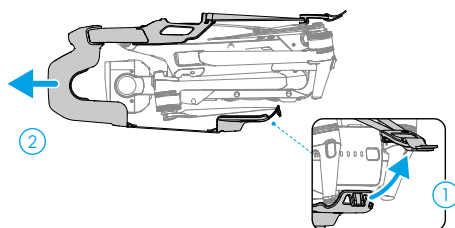

2. Všechny inteligentní letové baterie jsou před expedicí pro zajištění bezpečnosti v režimu hibernace. Pro nabití a první aktivaci inteligentních letových baterií použijte dodanou nabíječku.

- a. Kompletní nabití inteligentní letové baterie pomocí 100W nabíječky DJI USB-C trvá přibližně 1 hodinu a 20 minut.

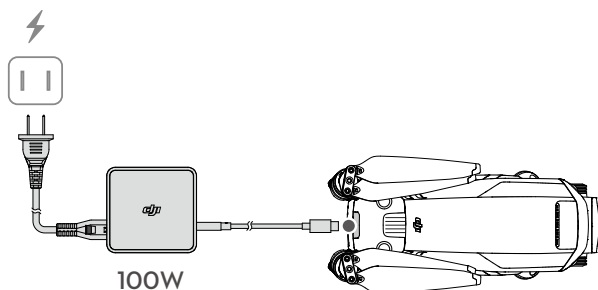

- b. Kompletní nabití inteligentní letové baterie pomocí dodané 65W přenosné nabíječky DJI trvá přibližně 1 hodinu a 36 minut. Doba nabíjení se testuje při použití pevného kabelu nabíječky. K nabíjení inteligentní letové baterie se doporučuje použít tento kabel.

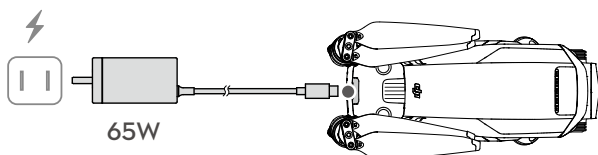

3. Rozložte přední ramena, pak zadní ramena a nakonec listy vrtule.

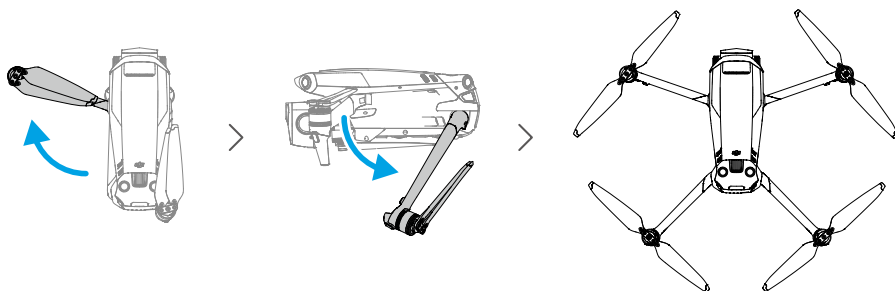

- ⚠
- Nabíječka není součástí dodávky Mavic 3 Pro (pouze dron). K nabíjení inteligentní letové baterie se doporučuje používat nabíječku PD 65W (nebo silnější).
 - K nabíjení použijte napájecí kabel s kompatibilními specifikacemi a v případě potřeby použijte napájecí adaptér.
 - Před rozložením zadních ramen nezapomeňte rozložit přední ramena.
 - Před zapnutím dronu se ujistěte, že je chránič gimbalu odstraněn a všechna ramena jsou rozložena. Jinak může dojít k ovlivnění autodiagnostiky dronu.
 - Pokud dron nepoužíváte, připevněte úložný kryt.

Příprava dálkového ovladače

Podle následujících kroků proveďte přípravu dálkového ovladače DJI RC Pro.

1. K nabíjení dálkového ovladače přes port USB-C použijte dodanou nabíječku a aktivujte baterii.

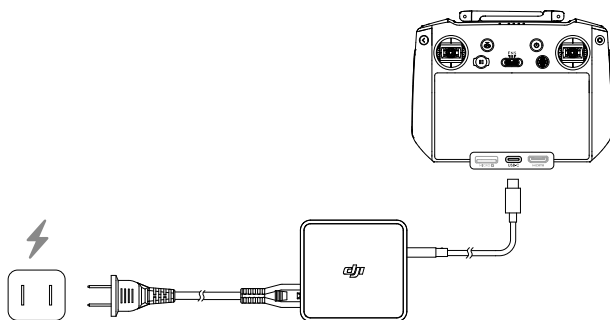

2. Vyjměte ovládací páčky z úložných otvorů na dálkovém ovladači a zašroubujte je na místo.
3. Rozložte antény.

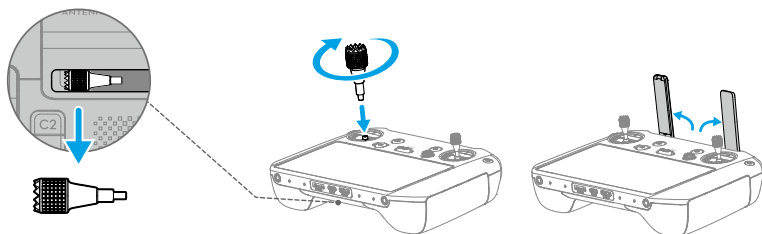

4. Dálkový ovladač je třeba před prvním použitím aktivovat a k aktivaci je nutné připojení k internetu. Stisknutím a opětovným stisknutím a podržením tlačítka zapnete dálkový ovladač. Podle pokynů na obrazovce aktivujte dálkový ovladač.

Podle následujících kroků připravte dálkový ovladač DJI RC.

1. Vyjměte ovládací páčky z úložných otvorů na dálkovém ovladači a zašroubujte je na místo.

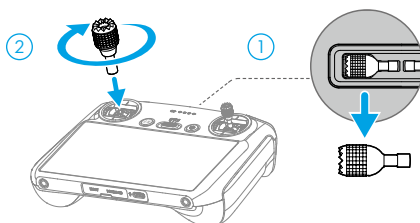

2. Dálkový ovladač je třeba před prvním použitím aktivovat a k aktivaci je nutné připojení k internetu. Stisknutím a opětovným stisknutím a podržením tlačítka zapnete dálkový ovladač. Podle pokynů na obrazovce aktivujte dálkový ovladač.

Aktivace dronu DJI Mavic 3 Pro

DJI Mavic 3 Pro je nutno před prvním použitím aktivovat. Po zapnutí dronu a dálkového ovladače postupujte pro aktivaci zařízení DJI Mavic 3 Pro pomocí aplikace DJI Fly podle pokynů na obrazovce. Pro aktivaci je nutné připojení k internetu.

Propojení dronu s dálkovým ovladačem

Doporučuje se propojit dron s dálkovým ovladačem, aby byl zajištěn co nejlepší poprodejní servis. Po aktivaci podle pokynů na obrazovce propojte dron s dálkovým ovladačem.

Aktualizace firmwaru

Jakmile je k dispozici nový firmware, zobrazí se v aplikaci DJI Fly upomínka. Pro zajištění optimálního uživatelského komfortu proveďte aktualizaci firmwaru, kdykoli k tomu budete vyzváni.

Přehled

Dron

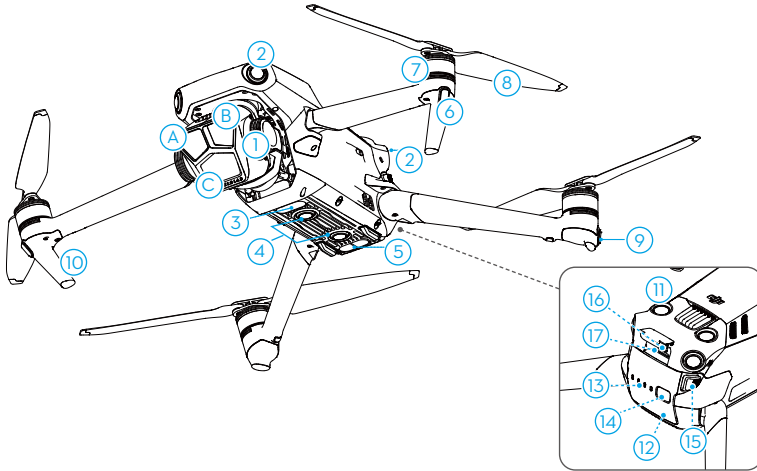

- | | |
|--|--|
| 1. Gimbal a kamera | 8. Vrtule |
| A. Teleobjektiv | 9. Stavové indikátory dronu |
| B. Střední teleobjektiv | 10. Podvozek (vestavěné antény) |
| C. Kamera Hasselblad | 11. Vrchní pozorovací systém |
| 2. Systém horizontálního všesměrového vidění | 12. Inteligentní letová baterie |
| 3. Pomocné světlo | 13. LED indikátory úrovně nabití baterie |
| 4. Spodní pozorovací systém | 14. Tlačítko napájení |
| 5. Systém detekce infračerveného záření | 15. Spony baterie |
| 6. Přední LED kontrolky | 16. Port USB-C |
| 7. Motory | 17. Slot karty microSD kamery |

DJI RC Pro

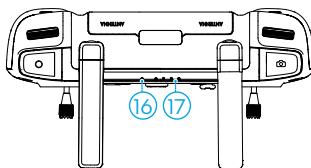
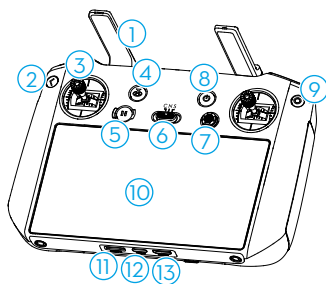

1. Antény

Vysíláte řídicí a video bezdrátové signály mezi dálkovým ovladačem a dronem.

2. Tlačítko Zpět/Funkce

Jedním stisknutím se vrátíte na předchozí obrazovku. Dvojím stisknutím se vrátíte na domovskou obrazovku.

Tlačítko Zpět použijte v kombinaci s dalšími tlačítky, čímž aktivujete další funkce. Další informace naleznete v části Kombinace tlačítek dálkového ovladače.

3. Ovládací páčky

Ovládacími páčkami se ovládají pohyby dronu. V aplikaci DJI Fly nastavte režim páčky. Ovládací páčky jsou odnímatelné a lze je snadno skladovat.

4. Tlačítko Návrat do výchozí polohy (RTH)

Pro zahájení návratu do výchozí polohy jej stiskněte a držte ho stisknuté. Pro zrušení návratu do výchozí polohy stiskněte tlačítko znovu.

5. Tlačítko přerušlení letu

Stisknete-li tlačítko jedenkrát, dron se zastaví a bude se vznášet na místě (pouze pokud je dostupný GNSS signál a pozorovací systémy).

6. Přepínač režimů letu

Přepíná mezi třemi letovými režimy: Přepíná mezi režimem Kino, normálním režimem a sportovním režimem.

7. Tlačítko 5D

V aplikaci DJI Fly zobrazte a nastavte funkce tlačítka 5D otevřením Camera View (Zobrazení kamery) > Settings (Nastavení) > Control (Ovládání) > Button Customization (Přizpůsobení tlačítka).

8. Tlačítko napájení

Pro kontrolu aktuální úrovně nabití baterie stiskněte tlačítko jedenkrát. Pro zapnutí a vypnutí dálkového ovladače stiskněte tlačítko a poté ho stiskněte znovu a podržte stisknuté. Když je dálkový ovladač zapnutý, jedním stisknutím zapnete nebo vypnete dotykovou obrazovku.

9. Potvrdit/Přizpůsobitelné tlačítko C3

Jedním stisknutím volbu potvrdíte. Tlačítko při používání aplikace DJI Fly nemá žádnou výchozí funkci. V aplikaci DJI Fly nastavte funkci otevřením Camera View (Zobrazení kamery) > Settings (Nastavení) > Control (Ovládání) > Button Customization (Přizpůsobení tlačítka).

10. Dotyková obrazovka

Dálkový ovladač ovládejte dotykem obrazovky. Upozorňujeme, že dotyková obrazovka není vodotěsná. Počítejte si opatrně.

11. Slot na kartu microSD

Pro vložení karty microSD.

12. Port USB-C

Pro nabíjení a připojení dálkového ovladače k počítači.

13. Mini port HDMI

Pro výstup signálu HDMI na externí monitor.

14. Ovládací kolečko gimbalu

Ovládá náklon kamery.

15. Tlačítko nahrávání

Jedním stisknutím zahájíte či ukončíte nahrávání videa.

16. Stavová dioda LED

Indikuje stav dálkového ovladače.

17. LED indikátory úrovně nabití baterie

Zobrazí úroveň nabití baterie dálkového ovladače.

18. Tlačítko zaostření/závěrky

Stisknutím tlačítka do poloviny se automaticky zaostří a úplným stisknutím se pořídí fotografie. Když jste v režimu nahrávání, stiskněte jednou tlačítko pro přepnutí do režimu fotografování.

19. Ovládací kolečko kamery

Ovládání přiblížení/oddálení ve výchozím nastavení. V aplikaci DJI Fly nastavte funkci otevřením Camera View (Zobrazení kamery) > Settings (Nastavení) > Control (Ovládání) > Button Customization (Přizpůsobení tlačítka).

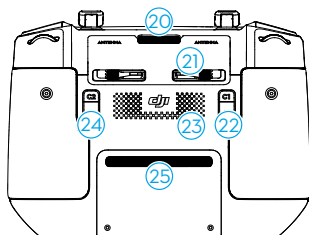

20. Větrací otvor

K odvodu tepla. Během používání neblokuje větrací otvor.

21. Úložné otvory pro ovládací páčky

Pro uložení ovládacích páček.

22. Přizpůsobitelné tlačítko C1

Přepínejte mezi opětovným vycentrováním gimbalu a natočením gimbalu směrem dolů. V aplikaci DJI Fly nastavte funkci otevřením Camera View (Zobrazení kamery) > Settings (Nastavení) > Control (Ovládání) > Button Customization (Přizpůsobení tlačítka).

23. Reprodukční otvor

Funguje jako výstup pro zvuk.

24. Přizpůsobitelné tlačítko C2

Stisknete-li tlačítko jedenkrát, zapnete či vypnete pomocné světlo. V aplikaci DJI Fly nastavte funkci otevřením Camera View (Zobrazení kamery) > Settings (Nastavení) > Control (Ovládání) > Button Customization (Přizpůsobení tlačítka).

25. Otvor pro přívod vzduchu

K odvodu tepla. Během používání neblokuje přívod vzduchu.

Dálkový ovladač DJI RC

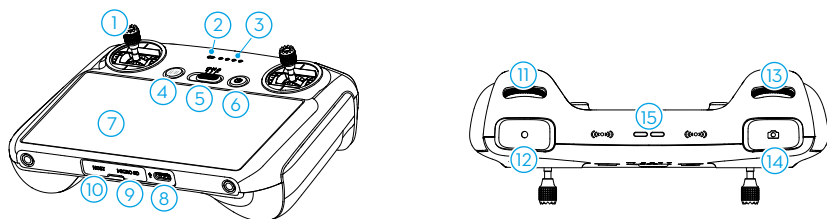

1. Ovládací páčky

Ovládacími páčkami se ovládají pohyby dronu. V aplikaci DJI Fly nastavte režim páčky. Ovládací páčky jsou odnímatelné a lze je snadno skladovat.

2. Stavová dioda LED

Indikuje stav dálkového ovladače.

3. LED indikátory úrovně nabití baterie

Zobrazí úroveň nabití baterie dálkového ovladače.

4. Tlačítko přerušení letu / návratu do výchozí polohy

Stisknete-li tlačítko jedenkrát, dron se zastaví a bude se vznášet na místě (pouze pokud je dostupný GNSS signál a pozorovací systémy). Pro zahájení návratu do výchozí polohy jej stiskněte a držte ho stisknuté. Pro zrušení návratu do výchozí polohy stiskněte tlačítko znovu.

5. Přepínač režimů letu

Přepíná mezi třemi letovými režimy: Přepíná mezi režimem Kino, normálním režimem a sportovním režimem.

6. Tlačítko napájení

Pro kontrolu aktuální úrovně nabití baterie stiskněte tlačítko jedenkrát. Pro zapnutí a vypnutí dálkového ovladače stiskněte tlačítko a poté ho stiskněte znovu a podržte stisknuté. Když je dálkový ovladač zapnutý, jedním stisknutím zapnete nebo vypnete dotykovou obrazovku.

7. Dotyková obrazovka

Dálkový ovladač ovládejte dotykem obrazovky. Upozorňujeme, že dotyková obrazovka není vodotěsná. Počítejte si opatrně.

8. Port USB-C

Pro nabíjení a připojení dálkového ovladače k počítači.

9. Slot na kartu microSD

Pro vložení karty microSD.

10. Hostitelský port (USB-C)

Vyhrazeno.

11. Ovládací kolečko gimbalu

Ovládá náklon kamery.

12. Tlačítko nahrávání

Jedním stisknutím zahájíte či ukončíte nahrávání videa.

13. Ovládací kolečko kamery

Ovládání přiblížení/oddálení ve výchozím nastavení. V aplikaci DJI Fly nastavte funkci otevřením Camera View (Zobrazení kamery) > Settings (Nastavení) > Control (Ovládání) > Button Customization (Přizpůsobení tlačítka).

14. Tlačítko zaostření/závěrky

Stisknutím tlačítka do poloviny se automaticky zaostří a úplným stisknutím se pořídí fotografie. Když jste v režimu nahrávání, stiskněte jednou tlačítko pro přepnutí do režimu fotografování.

15. Reproduktor

Funguje jako výstup pro zvuk.

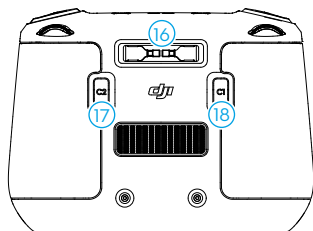

16. Úložné otvory pro ovládací páčky

Pro uložení ovládacích páček.

17. Přizpůsobitelné tlačítko C2

Stisknete-li tlačítko jedenkrát, zapnete či vypnete pomocné světlo. V aplikaci DJI Fly nastavte funkci otevřením Camera View (Zobrazení kamery) > Settings (Nastavení) > Control (Ovládání) > Button Customization (Přizpůsobení tlačítka).

18. Přizpůsobitelné tlačítko C1

Přepínejte mezi opětovným vycentrováním gimbalu a natočením gimbalu směrem dolů. V aplikaci DJI Fly nastavte funkci otevřením Camera View (Zobrazení kamery) > Settings (Nastavení) > Control (Ovládání) > Button Customization (Přizpůsobení tlačítka).

Bezpečnost letu

Tento oddíl popisuje postupy bezpečného letu a letová omezení.

Bezpečnost letu

Jakmile dokončíte přípravu před letem, doporučujeme vám si zdokonalit letové dovednosti a procvičit si bezpečné létání. Vyberte si vhodnou oblast, do které poletíte, v souladu s následujícími letovými požadavky a omezeními. Před letem se ujistěte, že rozumíte místním zákonům a předpisům a že je dodržíte. Před letem si přečtete bezpečnostní pokyny, aby bylo zajištěno bezpečné používání výrobku.

Požadavky na letové prostředí

1. Dron **NEPOUŽÍVEJTE** v případě velmi nepříznivého počasí, což zahrnuje rychlosti větru přesahující 12 m/s, sněžení, déšť a mlhu.
2. Létejte pouze v otevřených oblastech. Vysoké stavby a velké kovové konstrukce mohou ovlivnit přesnost palubního kompasu a GNSS systému. Doporučuje se udržovat dron ve vzdálenosti alespoň 5 m od staveb a konstrukcí.
3. Vyhýbejte se překážkám, davům lidí, stromům a vodním plochám (doporučená výška je alespoň 3 m nad vodou).
4. Minimalizujte rušení tím, že se vyhnete oblastem s vysokými úrovněmi elektromagnetismu, což jsou například místa v blízkosti elektrického vedení, vysílačů, elektrických rozvodů a vysílacích věží.
5. **NEVZLÉTEJTE** z nadmořské výšky vyšší než 6000 m (19 685 stop). Výkon dronu a jeho baterie je omezen při letu ve vysokých nadmořských výškách. Létejte opatrně.
6. Systém GNSS nelze na dronu používat v polárních oblastech. Namísto něj použijte pozorovací systém.
7. **NIKDY** nevzlétejte s dronem z pohybujících se předmětů, jako jsou auta a lodě.
8. Dron, dálkový ovladač, baterii a nabíječku baterií **NEPOUŽÍVEJTE** v blízkosti nehod, požárů, výbuchů, záplav, tsunami, lavin, sesuvů půdy, zemětřesení, prachu nebo písečných bouří.
9. Nabíječku používejte v teplotním rozmezí 5 až 40 °C.
10. Dron, baterii, dálkový ovladač a nabíječku baterií provozujte v suchém prostředí.
11. Nabíječku baterií **NEPOUŽÍVEJTE** ve vlhkém prostředí.

Zodpovědné řízení dronu

Abyste předešli vážnému zranění a poškození majetku, dodržujte následující pravidla:

1. Ujistěte se, že nejste pod vlivem anestetik, alkoholu nebo drog, netrpíte závratěmi, únavou, nevolností ani jinými stavy, které by mohly zhoršit vaši schopnost bezpečně řídit dron.
2. Při přistávání vypněte nejprve dron a následně dálkový ovladač.
3. **NESMÍTE** shazovat, odpalovat, vystřelovat ani jinak vrhat nebezpečná břemena na budovy, osoby nebo zvířata, která by mohla způsobit zranění osob nebo škody na majetku.

4. NEPOUŽÍVEJTE dron, který havaroval nebo byl náhodně poškozen, nebo dron, který není v dobrém stavu.
5. Ujistěte se, že jste dostatečně proškoleni a máte připraveny nouzové plány pro případ mimořádné situace nebo incidentu.
6. Ujistěte se, že máte letový plán. S dronem NELÉTEJTE lehkovážně.
7. Při používání kamery respektujte soukromí ostatních. Dbejte na dodržování místních zákonů o ochraně osobních údajů, předpisů a morálních norem.
8. NEPOUŽÍVEJTE tento výrobek pro jiné než běžné osobní použití.
9. NEPOUŽÍVEJTE jej k nezákonným nebo nevhodným účelům, jako je špionáž, vojenské operace nebo neoprávněné vyšetřování.
10. NEPOUŽÍVEJTE tento výrobek k tomu, abyste někoho mohli pomlouvat, zneužívat, obtěžovat, pronásledovat, vyhrožovat nebo jinak porušovat zákonná práva, jako je právo na soukromí a publicitu jiných osob.
11. NEVSTUPUJTE na cizí soukromý pozemek.

Omezení letu

Systém GEO (Geospatial Environment Online, online geoprostorové prostředí)

Systém Geospatial Environment Online (GEO) společnosti DJI je globální informační systém, který poskytuje v reálném čase informace o bezpečnosti letu a aktualizacích omezení a zabraňuje UAV létat v omezeném vzdušném prostoru. Za výjimečných okolností lze omezené oblasti odemknout a lety do nich umožnit. Předtím musí uživatel odeslat žádost o odemknutí na základě aktuální úrovně omezení v oblasti, do které má v úmyslu letět. Systém GEO nemusí zcela splňovat místní zákony a předpisy. Uživatelé nesou odpovědnost za vlastní bezpečnost letu a před odesláním žádosti o odemknutí letu v omezené oblasti se musí poradit s místními úřady ohledně příslušných právních a regulačních podmínek. Další informace o systému GEO naleznete na adrese <https://fly-safe.dji.com>.

Letové limity

Z bezpečnostních důvodů jsou standardně aktivovány letové limity, což napomáhá uživatelům létat s tímto dronem bezpečným způsobem. Uživatelé si mohou nastavit letové limity z hlediska výšky a vzdálenosti. Limity výšky a vzdálenosti a GEO zóny fungují při dostupnosti GNSS signálu současně za účelem zajištění bezpečnosti letu. Pokud je GNSS signál nedostupný, lze omezit pouze výšku.

Limity výšky a vzdálenosti letu

Maximální výška letu omezuje výšku letu dronu, zatímco maximální vzdálenost letu omezuje poloměr letu dronu kolem výchozího místa. Tyto limity lze změnit pomocí aplikace DJI Fly pro lepší bezpečnost letu.

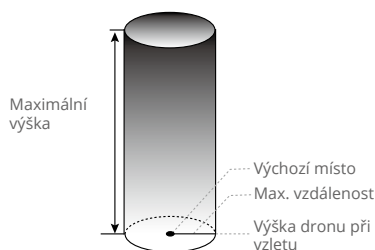

Výchozí místo nebylo během letu ručně aktualizováno

Silný signál GNSS

	Omezení letu	Výzva v aplikaci DJI Fly
Maximální výška	Výška dronu nemůže překročit hodnotu nastavenou v aplikaci DJI Fly.	Bylo dosaženo maximální výšky letu.
Max. vzdálenost	Přímá vzdálenost od dronu k výchozímu místu nesmí překročit maximální vzdálenost letu nastavenou v aplikaci DJI Fly.	Byla dosažena maximální vzdálenost letu.

Slabý signál GNSS

	Omezení letu	Výzva v aplikaci DJI Fly
Maximální výška	<ul style="list-style-type: none"> • Je-li osvětlení dostatečné, výška je omezena na 30 m od místa vzletu. • Není-li osvětlení dostatečné a systém detekce infračerveného záření je v provozu, výška je omezena na 5 m nad zemí. • Není-li osvětlení dostatečné a systém detekce infračerveného záření není v provozu, výška je omezena na 30 m od místa vzletu. 	Bylo dosaženo maximální výšky letu.
Max. vzdálenost	Žádné limity	

- ⚠** • K omezení výšky při slabém signálu GNSS nedojde, pokud byl GNSS signál silný při zapnutí dronu (síla signálu GNSS ≥ 2).
- Pokud dron překročí stanovený limit, pilot může dron stále ovládat, ale nemůže letět blíže k vyhrazené oblasti.
 - Za účelem zachování bezpečnosti **NELÉTEJTE** dronem v blízkosti letišť, dálnic, vlakových nádraží, železničních tratí, center měst nebo jiných citlivých oblastí. Po dobu letu udržujte nad dronem vizuální dohled.

GEO zóny

Systém GEO společnosti DJI určuje bezpečná místa letů, poskytuje úroveň rizik a bezpečnostní upozornění pro jednotlivé lety a nabízí informace o omezeném vzdušném prostoru. Všechny omezené letové oblasti se označují jako GEO zóny, které jsou dále rozděleny na omezené zóny, autorizační zóny, výstražné zóny, rozšířené výstražné zóny a zóny nadmořské výšky. Uživatelé si mohou tyto informace v reálném čase prohlížet v aplikaci DJI Fly. GEO zóny jsou specifické letové oblasti, které mimo jiné zahrnují letiště, velká dějiště událostí, místa, kde došlo k mimořádným veřejným událostem (např. lesní požáry), jaderné elektrárny, věznice, vládní pozemky a vojenská zařízení. Ve výchozím nastavení systém GEO omezuje vzlety a lety v zónách, které mohou způsobit bezpečnostní problémy. Mapa GEO zón, která obsahuje komplexní informace o GEO zónách po celém světě, je k dispozici na oficiálních webových stránkách společnosti DJI: <https://fly-safe.dji.com/nfz/nfz-query>.

Kontrolní seznam před letem

1. Ujistěte se, že jsou dálkový ovladač, mobilní zařízení a inteligentní letová baterie plně nabitý.
2. Ujistěte se, že jsou inteligentní letová baterie a vrtule bezpečně upevněny.
3. Ujistěte se, že jsou ramena dronu rozložena.
4. Ujistěte se, že gimbal a kamera pracují správně.
5. Ujistěte se, že nic neblokuje motory a že motory pracují správně.
6. Ujistěte se, že je aplikace DJI Fly úspěšně připojena k dronu.
7. Ujistěte se, že jsou všechny objektivy kamery a senzory čisté.
8. Používejte pouze originální součástky DJI nebo součástky autorizované společností DJI. Neautorizované součástky mohou způsobit poruchy systému a ohrozit bezpečnost při letu.

Základní let

Automatický vzlet a přistání



Automatický vzlet

Použijte funkci automatického vzletu:

1. Spusťte aplikaci DJI Fly a přejděte na obrazovku kamery.
2. Dokončete všechny kroky kontrolního seznamu před letem.
3. Klepněte na ikonu . Pokud jsou podmínky pro vzlet bezpečné, pro potvrzení stiskněte tlačítko a držte ho stisknuté.
4. Dron vzletí a bude se vznášet přibližně 1,2 m (3,9 stop) nad zemí.

Automatické přistání

Použijte funkci automatického přistání:

1. Klepněte na ikonu . Pokud jsou podmínky pro přistání bezpečné, pro potvrzení stiskněte tlačítko a držte ho stisknuté.
2. Automatické přistání lze zrušit klepnutím na ikonu .
3. Pokud spodní pozorovací systém funguje správně, aktivuje se ochrana při přistávání.
4. Motory se po přistání automaticky zastaví.

 • Vyberte vhodné místo na přistání.

Spouštění a vypínání motorů

Spuštění motorů

Spusťte motory provedením příkazu prostřednictvím kombinace páček (Combination Stick Command, CSC), jak je znázorněno níže. Jakmile se motory začnou otáčet, uvolněte současně obě páčky.



Vypnutí motorů

Motory lze vypnout dvěma způsoby:

Způsob 1: Když dron přistane, zatlačte škrtkic páčku směrem dolů a podržte ji dole, dokud se motor nezastaví.

Způsob 2: Když dron přistane, proveďte stejný příkaz kombinací páček, který jste použili ke spuštění motorů, dokud motory nezastaví.



Metoda 1



Metoda 2

Vypnutí motorů během letu

Vypnutí motorů během letu povede k havárii dronu. Motory by se měly během letu vypínat pouze v případě nouzové situace, tedy například tehdy, když dojde ke kolizi, motory se zastaví, dron nelze ovládat, dron se otáčí ve vzduchu, velice rychle stoupá nebo klesá. Pro vypnutí motoru během letu použijte tentýž příkaz prostřednictvím kombinace páček, který jste použili ke spuštění motorů po dobu 2 sekund. Výchozí nastavení lze změnit v aplikaci DJI Fly.

Ovládání dronu

Ovládacími páčkami dálkového ovladače se ovládá pohyb dronu. Ovládací páčky lze provozovat v režimu 1, 2 nebo 3, jak je znázorněno níže. Výchozí režim ovládání dálkového ovladače je Režim 2. Další podrobnosti naleznete v části Dálkový ovladač.

Režim 1

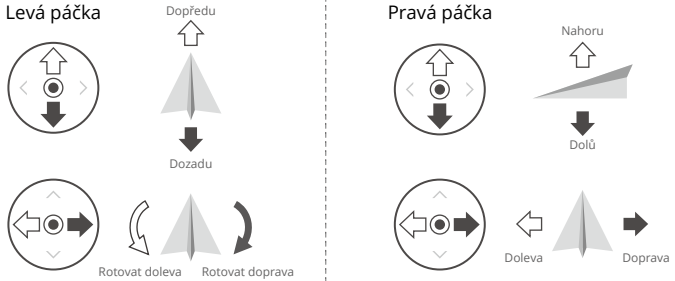

Režim 2

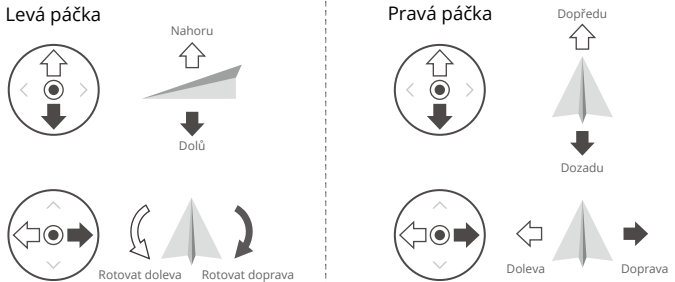

Režim 3

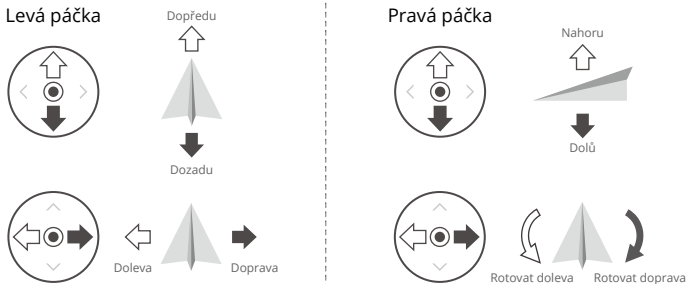

Postup vzletu a přistání

1. Umístěte dron na otevřené, rovné místo tak, aby zadní strana dronu směřovala k uživateli.
2. Zapněte dálkový ovladač a dron.
3. Spusťte aplikaci DJI Fly a přejděte na obrazovku kamery.
4. Klepněte na Settings (Nastavení) > Safety (Bezpečnost) a poté nastavte Obstacle Avoidance (Vyhybání se překážkám) na obletění nebo zabrzdění. Ujistěte se, že jste nastavili vhodnou maximální nadmořskou výšku a výšku návratu do výchozí polohy.
5. Vyčkejte na dokončení autodiagnostiky dronu. Pokud aplikace DJI Fly nezobrazuje žádnou nestandardní výstrahu, uživatel může spustit motory.
6. Vzletněte jemným zatlačením na škrticí páčku směrem nahoru.
7. Chcete-li přistát, vnášejte se nad rovným povrchem a poté pro klesnutí zatlačte na škrticí páčku směrem dolů.
8. Po přistání stlačte škrticí páčku dolů a držte ji, dokud se motory nezastaví.
9. Vypněte dron a teprve potom dálkový ovladač.

Rady a tipy ohledně videa

1. Kontrolní seznam před letem je navržen tak, aby uživateli pomohl létat bezpečně a pořizovat video během letu. Před každým letem projděte kompletní kontrolní seznam před letem.
2. Zvolte požadovaný provozní režim gimbalu.
3. Pořizovat fotografie a videa se doporučuje při letu v normálním režimu nebo v režimu Kino.
4. NIKDY nelétejte ve špatném počasí, například za deštivých nebo větrných dnů.
5. Zvolte nastavení kamery, které nejlépe vyhovuje vašim potřebám.
6. Pro vytvoření letových tras a náhled scén proveďte testy letu.
7. Aby byl zajištěn hladký a stabilní pohyb dronu, s ovládacími páčkami zacházejte jemně.



- Před vzletem umístěte dron na rovný a stabilní povrch. NIKDY nespouštějte dron z dlaně, nebo když držíte dron rukou.
-

Inteligentní letové režimy

FocusTrack

Funkce FocusTrack zahrnuje Spotlight 2.0, Point of Interest 3.0 a ActiveTrack 5.0.

 • Další informace o páčkách zatáčení, sklonu, škrťací páčce a páčce pro změnu orientace naleznete v kapitolách Dálkový ovladač a Ovládání dronu.

	Spotlight 2.0	Point of Interest 3.0 (POI 3.0)	ActiveTrack 5.0
Popis	Manuálně ovládejte dron, zatímco kamera zůstane zaměřená na daný předmět.	Dron sleduje předmět v kruhu, který je založen na nastaveném poloměru a rychlosti letu. Maximální rychlost letu je 12 m/s a rychlost letu může být dynamicky upravena podle aktuálního poloměru.	Dron udržuje určitou vzdálenost a nadmořskou výšku od sledovaného objektu, k dispozici jsou dva režimy: Stopování a Paralelní. Maximální rychlost letu je 12 m/s.
Podporované subjekty	<ul style="list-style-type: none"> Nehybné předměty Pohyblivé předměty, jako jsou vozidla, lodě a lidé 		<ul style="list-style-type: none"> Pohyblivé předměty, jako jsou vozidla, lodě a lidé
Ovládání	Ovládacími páčkami se ovládají pohyby dronu: <ul style="list-style-type: none"> Páčkou zatáčení předmět obletíte Páčkou sklonu upravíte vzdálenost od předmětu Škrťací páčkou upravíte výšku letu Páčkou pro změnu orientace upravíte záběr 	Ovládacími páčkami se ovládají pohyby dronu: <ul style="list-style-type: none"> Páčkou zatažení změníte rychlost obletání dronu okolo předmětu Páčkou sklonu upravíte vzdálenost od předmětu Škrťací páčkou upravíte výšku letu Páčkou pro změnu orientace upravíte záběr 	Ovládacími páčkami se ovládají pohyby dronu: <ul style="list-style-type: none"> Páčkou zatáčení předmět obletíte Páčkou sklonu upravíte vzdálenost od předmětu Škrťací páčkou upravíte výšku letu Páčkou pro změnu orientace upravíte záběr
Vyhýbání se překážkám	Pokud pozorovací systémy pracují normálně, dron se při detekci překážky bude vznášet bez ohledu na to, zda je v aplikaci DJI Fly pro vyhýbání se překážkám nastaveno obletění nebo zabrzdění. Poznámka: Ve sportovním režimu je vyhýbání se překážkám deaktivováno.	Pokud pozorovací systémy pracují normálně, dron překážky obletí bez ohledu na režim letu nebo nastavení vyhýbání se překážkám v aplikaci DJI Fly.	

ActiveTrack 5.0

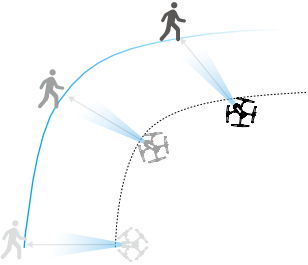
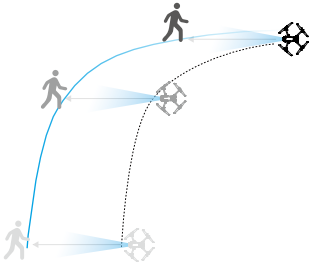
Stopování	Paralelní
<p>Po nastavení směru sledování (výchozí směr je Zpět) sleduje dron předmět v jeho směru pohybu a orientace směrem k předmětu zůstává neměnná jako směr sledování.</p>	<p>Dron na začátku sledování sleduje předmět z boku pod konstantním úhlem a v konstantní vzdálenosti.</p>
	

- ⚠ • V režimu Stopování je nastavení směru k dispozici pouze v případě, že se předmět pohybuje ve stabilním směru. Směr sledování lze upravit i během sledování.

V režimu ActiveTrack jsou podporovaná následující rozmezí sledování dronu a předmětu:

Předmět	Lidé		Vozidla/loďe	
Kamera	Kamera Hasselblad	Střední teleobjektiv	Kamera Hasselblad	Střední teleobjektiv
Vzdálenost	4–20 m (Optimální: 5–10 m)	7–20 m	6–100 m (Optimální: 20–50 m)	16–100 m
Nadmořská výška	2–20 m (optimální: 2–10 m)		6–100 m (optimální: 10–50 m)	

- ⚠ • Je-li vzdálenost a výška při spuštění funkce ActiveTrack mimo podporovaný rozsah, dron přeletí do podporované vzdálenosti a výšky. Nejlepších výsledků dosáhnete, pokud s dronem poletíte v optimální vzdálenosti a výšce.

Použití funkce FocusTrack

1. Vzlet.

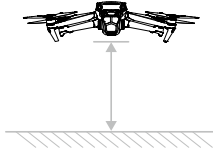

2. Chcete-li aktivovat funkci FocusTrack, přetáhnutím na obrazovce kamery zvolte předmět nebo v nastavení aplikace DJI Fly povolte vyhledávání předmětů a klepněte na rozpoznaný předmět.

- ☛ Režim FocusTrack musí být používán v rámci níže uvedeného podporovaného poměru zoomu, jinak bude mít vliv na rozpoznání předmětu:
 - a. Spotlight / Point of Interest: podporuje pohyblivé objekty, jako jsou vozidla, lodě, osoby a nehybné objekty se zoomem až 7×. Teleobjektiv podporuje pouze nehybné objekty.
 - b. ActiveTrack: podporuje pohyblivé objekty, jako jsou vozidla, lodě a osoby s 3x zoomem.

- a. Ve výchozím nastavení se dron spustí automaticky v režimu Spotlight.

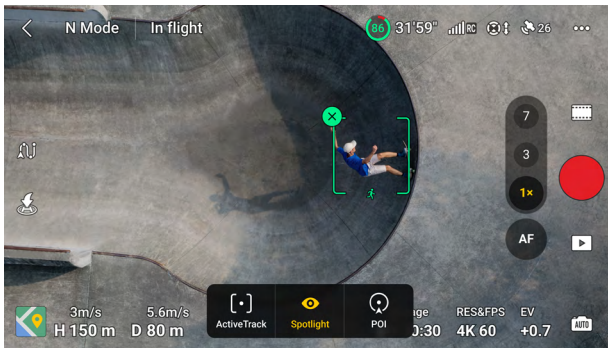

- b. Klepnutím na spodní část obrazovky přepnete na bod zájmu. Po nastavení směru a rychlosti klepněte na GO a začněte létat.

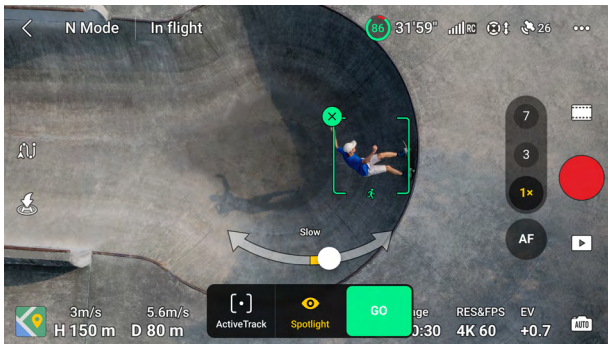

- c. Klepnutím na spodní část obrazovky přepnete do režimu ActiveTrack. V režimu Stopování lze směr sledování změnit pomocí směrového kolečka (dopředu, dozadu, doleva, doprava, dopředu diagonálně doleva, dopředu diagonálně doprava, dozadu diagonálně doleva a dozadu diagonálně doprava.). Pokud delší dobu neprovedete žádnou operaci nebo klepnete na jinou oblast obrazovky, směrové kolečko se minimalizuje.

Po minimalizaci směrového kolečka přepínejte mezi Stopováním nebo Paralelním režimem potažením ikony režimu doleva nebo doprava. Po opětovném výběru možnosti Stopování se směr sledování vrátí na možnost dozadu. Sledování zahajte klepnutím na tlačítko GO.



3. Pro pořízení fotografie či zahájení nahrávání stiskněte tlačítko spouště/nahrávání. Záznam si prohlédněte v režimu Přehrávání .

Ukončení funkce FocusTrack

V režimu Point of Interest nebo ActiveTrack stiskněte jednu tlačítko přerušení letu na dálkovém ovladači nebo klepněte na **Stop** na obrazovce pro návrat do režimu Spotlight.

Pro ukončení funkce FocusTrack klepněte na tlačítko Stop nebo jedenkrát stiskněte tlačítko přerušení letu na dálkovém ovladači.

-  • Funkci FocusTrack **NEPOUŽÍVEJTE** v oblastech, kde běží lidé a zvířata nebo kde se pohybují vozidla.
- Funkci FocusTrack **NEPOUŽÍVEJTE** v oblastech s malými nebo jemnými objekty (např. větve stromů nebo elektrické dráty) nebo průhlednými objekty (např. voda nebo sklo).
- S dronem létejte manuálně. V případě nouze stiskněte tlačítko přerušení letu nebo klepněte na tlačítko Stop v aplikaci DJI Fly.
- Při používání funkce FocusTrack v některé z následujících situací je třeba maximální opatrnosti:
 - a. Sledovaný předmět se nepohybuje po rovné ploše.
 - b. Sledovaný předmět při pohybu drasticky mění tvar.
 - c. Sledovaný předmět je po delší dobu mimo dohled.
 - d. Sledovaný předmět se pohybuje po zasněženém povrchu.
 - e. Sledovaný předmět má podobnou barvu nebo vzor jako jeho okolní prostředí.
 - f. Osvětlení je extrémně nízké (< 300 lux) nebo vysoké (> 10 000 lux).
- Při používání funkce FocusTrack dodržujte místní zákony a předpisy o ochraně soukromí.
- Doporučuje se sledovat pouze dopravní prostředky, lodě a lidi. Při sledování jiných předmětů létejte opatrně.

- U podporovaných pohyblivých objektů se vozidly a loděmi rozumějí auta a malé až středně velké jachty. NESLEDUJTE dálkově ovládaný model vozidla nebo lodi.
- Sledovaný objekt může být nedopatřením zaměněn za jiný objekt, pokud se tyto objekty minou.
- Funkce FocusTrack je deaktivována v režimu Explore nebo při záznamu v rozlišení 5,1K a vyšším a snímkové frekvenci 120 snímků za sekundu a vyšší a také při záznamu v rozlišení Apple ProRes 422HQ/422/422LT.
- Pokud je osvětlení nedostatečné a pozorovací systémy nejsou k dispozici, je pro nehybné objekty stále možné použít funkce Spotlight a POI, ale dron nebude detekovat překážky. Funkci ActiveTrack nelze použít.
- Funkce FocusTrack není k dispozici, když je dron na zemi.
- Funkce FocusTrack nemusí fungovat správně, pokud dron letí poblíž letových limitů nebo v GEO zóně.

MasterShots

Funkce MasterShots udržuje objekt ve středu obrazového pole a současně provádí sekvenci různých manévrů, čímž vytváří krátké kinematografické video.

Používání funkce MasterShots

1. Spustíte dron a nechte ho se vznášet alespoň 2 m (6,6 stop) nad zemí.

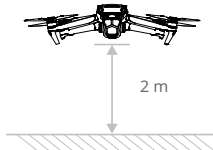

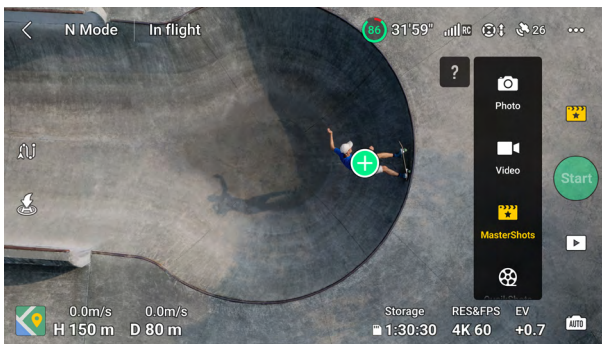

2. V aplikaci DJI Fly klepnutím na ikonu režimu snímání zvolte režim MasterShots a přečtěte si pokyny. Ujistěte se, že správně chápete, jakým způsobem používat režim snímání, a že v okolí nejsou žádné překážky.
3. Přetažením na obrazovce kamery zvolte cílový objekt a nastavíte rozsah letu. Klepnutím na tlačítko **Start** zahájíte nahrávání. Dron po dokončení pořizování snímků přeletí do své původní polohy.



4. Pro přístup k videu, jeho úpravu či sdílení na sociální sítě klepněte na .







Ukončení funkce MasterShots

Pro ukončení funkce MasterShots jedenkrát stiskněte tlačítko přerušení letu nebo klepněte na ikonu  v aplikaci DJI Fly. Dron zabrzdí a bude se vznášet.

-  • Funkci MasterShots používejte na místech, na kterých nejsou budovy ani jiné překážky. Ujistěte se, že na letové trase nejsou lidé, zvířata ani jiné překážky. Když je osvětlení dostatečné a prostředí je vhodné pro pozorovací systémy, dron při zjištění překážky zabrzdí a bude se vznášet na místě.
- Dávejte pozor na objekty kolem dronu a pomocí dálkového ovladače se vyhýbejte všem překážkám, aby nedošlo ke kolizi.
- Funkci MasterShots NEPOUŽÍVEJTE v žádné z následujících situací:
 - a. Pokud je předmět po delší dobu skrytý nebo mimo dohled.
 - b. Pokud se barva či vzor předmětu podobá okolí.
 - c. Pokud je předmět ve vzduchu.
 - d. Pokud se předmět rychle pohybuje.
 - e. Pokud je osvětlení extrémně nízké (< 300 luxů) nebo vysoké (> 10 000 luxů).
- Funkci MasterShots NEPOUŽÍVEJTE v blízkosti budov nebo na místech, kde je signál GNSS slabý, jinak může být letová trasa nestabilní.
- Při používání funkce MasterShots bezpodmínečně dodržujte místní zákony a předpisy o ochraně soukromí.

QuickShots

Funkce QuickShots zahrnuje režimy Dronie (selfie pořízená dronem), Rocket (raketa), Circle (kruh), Helix (spirála), Boomerang (bumerang) a Asteroid (asteroid). Dron provede záznam v závislosti na zvoleném režimu snímání a automaticky vygeneruje krátké video. Video lze zhlédnout, upravit nebo sdílet na sociální síti z režimu přehrávání.

-  **Dronie:** Dron letí směrem vzad a stoupá, přičemž kamera je zaměřená na daný subjekt.
-  **Rocket:** Dron stoupá s kamerou zaměřenou směrem dolů.
-  **Circle:** Dron krouží kolem subjektu.
-  **Helix:** Dron stoupá a pohybuje se kolem subjektu ve spirále.
-  **Boomerang:** Dron létá kolem subjektu v elipse, přičemž při odlétání od počátečního bodu stoupá a při návratu klesá. Počáteční bod dráhy dronu tvoří jeden konec dlouhé osy elipsy, zatímco druhý konec je na opačné straně subjektu od počátečního bodu.
-  **Asteroid:** Dron letí směrem vzad a nahoru, pořídí několik fotografií a poté se vrátí do počátečního bodu. Vygenerované video začne panoramatickým obrazem z nejvyšší polohy a potom zobrazuje pohled z dronu při klesání.

-  • Při používání funkce Boomerang se ujistěte, že je na místě dostatek prostoru. Zajistěte poloměr alespoň 30 m (99 stop) okolo dronu a alespoň 10 m (33 stop) nad dronem.
- Při používání funkce Asteroid se ujistěte, že je na místě dostatek prostoru. Zajistěte alespoň 40 m (131 stop) za dronem a 50 m (164 stop) nad ním.

Použití funkce QuickShots

1. Spusťte dron a nechte ho se vznášet alespoň 2 m (6,6 stop) nad zemí.

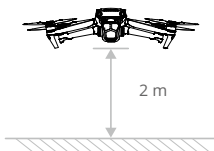

2. V aplikaci DJI Fly klepnutím na ikonu režimu snímání zvolte QuickShots a postupujte dle výzev. Ujistěte se, že správně chápete, jakým způsobem používat režim snímání, a že v okolí nejsou žádné překážky.
3. Na obrazovce kamery zvolte režim snímání, přetažením vyberte předmět, který chcete snímat, a pak klepnutím na tlačítko **Start** spusťte pořizování záznamu. Dron po dokončení pořizování snímků přeletí do své původní polohy.

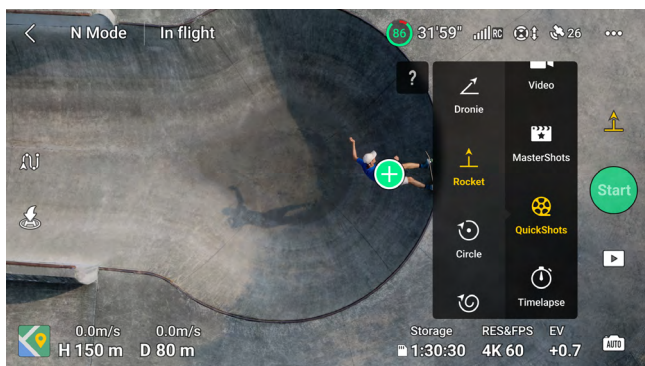

4. Pro přístup k videu, jeho úpravu či sdílení na sociální sítě klepněte na .

Ukončení funkce QuickShots

Pro ukončení funkce QuickShots jedenkrát stiskněte tlačítko přerušení letu nebo klepněte na ikonu  v aplikaci DJI Fly. Dron zabrzdí a bude se vznášet. Znovu klepněte na obrazovku a dron bude pokračovat v pořizování snímků.

Poznámka: Pokud omylem pohnete ovládací páčkou, dron ukončí funkci QuickShots a začne se vznášet na místě.

-  • Funkci QuickShots používejte na místech, na kterých nejsou budovy ani jiné překážky. Ujistěte se, že na letové trase nejsou lidé, zvířata ani jiné překážky. Když je osvětlení dostatečné a prostředí je vhodné pro pozorovací systémy, dron při zjištění překážky zabrzdí a bude se vznášet na místě.
- Dávejte pozor na objekty kolem dronu a pomocí dálkového ovladače se vyhýbejte všem překážkám, aby nedošlo ke kolizi.
- Funkci QuickShots **NEPOUŽÍVEJTE** v žádné z následujících situací:
 - a. Pokud je předmět po delší dobu skrytý nebo mimo dohled.

- b. Pokud je předmět více než 50 m od dronu.
 - c. Pokud se barva či vzor předmětu podobá okolí.
 - d. Pokud je předmět ve vzduchu.
 - e. Pokud se předmět rychle pohybuje.
 - f. Pokud je osvětlení extrémně nízké (< 300 luxů) nebo vysoké (> 10 000 luxů).
- Funkci QuickShots NEPOUŽÍVEJTE v blízkosti budov nebo na místech, kde je signál GNSS slabý, jinak bude letová trasa nestabilní.
 - Při používání funkce QuickShots bezpodmínečně dodržujte místní zákony a předpisy o ochraně soukromí.

Hyperlapse

Funkce Hyperlapse zahrnuje režimy snímání Free (volný), Circle (kruh), Course Lock (zaměření trasy) a Waypoint (bod na trase).

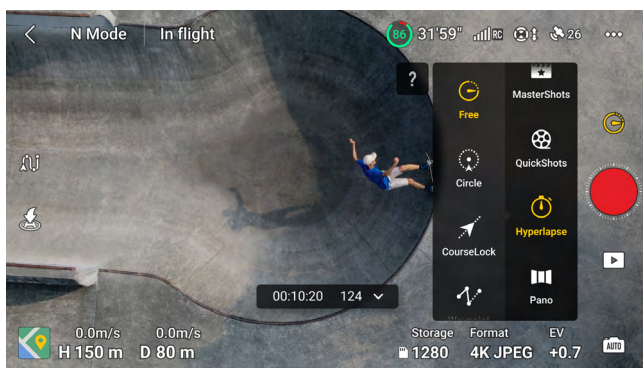

Free

Dron automaticky pořídí fotografie a vygeneruje časosběrné video. Režim Free lze použít, když je dron na zemi. Po vzletu pomocí dálkového ovladače ovládejte pohyby dronu a úhel gimbálu.

Pro použití režimu Free postupujte dle následujících kroků:

1. Nastavte dobu trvání intervalu, délku videa a maximální rychlost. Na obrazovce se zobrazí počet fotografií, které budou pořízeny, a doba pořizování snímků.
2. Pořízení panoramatu zahájíte klepnutím na tlačítko spouště/nahrávání.

Circle

Dron během letu okolo vybraného předmětu automaticky pořizuje fotografie, ze kterých vytvoří časosběrné video.

Pro použití režimu Circle postupujte dle následujících kroků:

1. Nastavte dobu trvání intervalu, délku videa a maximální rychlost. V režimu Circle lze pohyby dronu nastavit ve směru i proti směru hodinových ručiček. Na obrazovce se zobrazí počet fotografií, které budou pořízeny, a doba pořizování snímků.

2. Přetažením na obrazovce vyberte předmět. Pro úpravu záběru použijte páčku pro změnu orientace a ovládací kolečko gimbalu.
3. Pořízení panoramatu zahájíte klepnutím na tlačítko spouště/nahrávání.

Zaměření trasy

Funkce Zaměření trasy umožňuje uživateli opravit směr letu. Při použití režimu Zaměření trasy může uživatel buď vybrat předmět tak, aby kamera vždy směřovala k objektu, nebo nevybrat objekt tak, aby uživatel mohl ovládat orientaci dronu a gimbalu.

Pro použití režimu Zaměření trasy postupujte dle následujících kroků:

1. Nastavte dobu trvání intervalu, délku videa a rychlost. Na obrazovce se zobrazí počet fotografií, které budou pořízeny, a doba pořizování snímků.
2. Nastavte směr letu.
3. Pokud je to možné, přetažením zvolte předmět. Po výběru objektu bude dron automaticky ovládat orientaci nebo gimbál pro vycentrování objektu. V tuto chvíli nelze záběr nastavit ručně.
4. Pořízení panoramatu zahájíte klepnutím na tlačítko spouště/nahrávání.

Waypoints

Dron automaticky vyfotí dva až pět bodů na letové trase a vygeneruje časosběrné video. Dron může letět v pořadí od bodu 1 k bodu 5 nebo od bodu 5 k bodu 1.

Pro použití režimu Waypoints postupujte dle následujících kroků:

1. Nastavte požadované body na trase.
2. Nastavte dobu trvání intervalu a délku videa. Na obrazovce se zobrazí počet fotografií, které budou pořízeny, a doba pořizování snímků.
3. Pořízení panoramatu zahájíte klepnutím na tlačítko spouště/nahrávání.

Dron automaticky vygeneruje časosběrné video, které lze zobrazit v režimu přehrávání. Uživatelé mohou vybrat typ fotografie v Settings (Nastavení) > stránka Camera (Kamera) v aplikaci DJI Fly.



- Pro optimální výkon se doporučuje používat režim Hyperlapse ve výšce nad 50 m a nastavit rozdíl mezi dobou intervalu a spouští alespoň na dvě sekundy.
- Doporučuje se vybrat si nehybný předmět (např. výškové budovy, hornatý terén), který se nachází v bezpečné vzdálenosti od dronu (větší než 15 m). NEVYBÍREJTE předmět, který je k dronu příliš blízko.
- Když je osvětlení dostatečné a prostředí je vhodné pro pozorovací systémy, dron při zjištění překážky v režimu Hyperlapse zabrzdí a bude se vznášet na místě. Pokud se osvětlení během režimu Hyperlapse stane nedostatečným nebo prostředí není vhodné pro pozorovací systémy, dron bude pokračovat ve snímání, ale nebude se vyhýbat překážkám. Létejte opatrně.
- Dron vygeneruje video pouze tehdy, pokud vyfotil alespoň 25 fotografií, což je počet, který je nezbytný k vytvoření videa o délce jedné sekundy. Výchozím nastavením je, že k vygenerování videa dojde bez ohledu na to, zda se režim Hyperlapse ukončí normálně nebo zda dron neočekávaně režim ukončí (například když se spustí návrat do výchozí polohy při nízkém stavu nabití baterie).

Let přes body na trase

Let přes body na trase (Waypoint) umožňuje dronu pořizovat snímky během letu podle trasy letu generované přednastavenými polohami. Body zájmu (POI) lze spojit s body na trase. Dron bude během letu směřovat na bod zájmu. Bod na trase letu lze uložit a zopakovat.

Použití Letu přes body na trase (Waypoint)

1. Povolit Let přes body na trase

Let přes body na trase aktivujete poklepnáním na  v levé části zobrazení kamery v aplikaci DJI Fly.

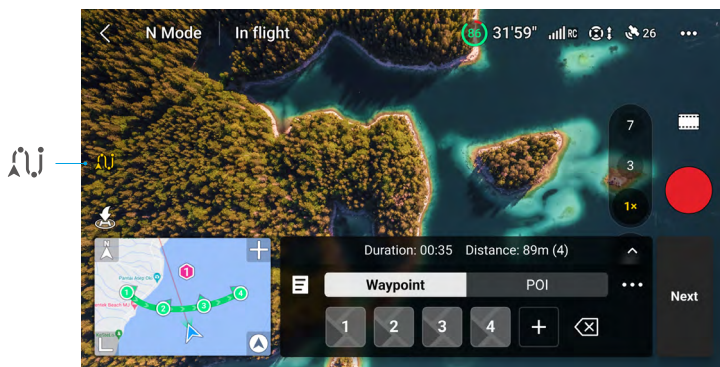

2. Nastavení bodů na trase

Zadání bodů na trase

Body na trase lze před vzletem zadat na mapě.

Po vzletu mohou být body na trase zadány následujícími metodami, je vyžadován signál GNSS.

- Pomocí dálkového ovladače: polohu bodu na trase zadáte jedním stisknutím tlačítka C1.
- Pomocí ovládacího panelu: polohu bodu na trase zadáte klepnutím na  na ovládacím panelu.
- Pomocí mapy: polohu bodu na trase zadáte klepnutím na mapu. Výchozí nadmořská výška bodu na trase pomocí mapy je nastavena na 50 m od vzletového bodu.

Polohu bodu na trase přesunete klepnutím a přidržením bodu na mapě.

- Pro přesnější a plynulejší výsledky zobrazování se doporučuje při letu na konkrétní místo zadat body na trase.
- Horizontální poloha GNSS dronu, nadmořská výška od bodu vzletu, směr a náklon gimbálu budou zaznamenány, pokud je bod na trase zadán pomocí dálkového ovladače a ovládacího panelu.
- Připojte dálkový ovladač k internetu a předtím, než použijete mapu k zadání bodu na trase, si stáhněte mapu. Když je bod trasy na mapě vyznačen, lze zaznamenat pouze horizontální polohu GNSS dronu.

- Trasa letu se mezi body na trase zakříví a nadmořská výška dronu se může během trasy letu snížit. Při nastavování bodů na trase se vyhněte jakýmkoli překážkám níže.

Nastavení

Nastavení zobrazíte klepnutím na číslo bodu na trase, parametry bodu na trase jsou popsány následovně:

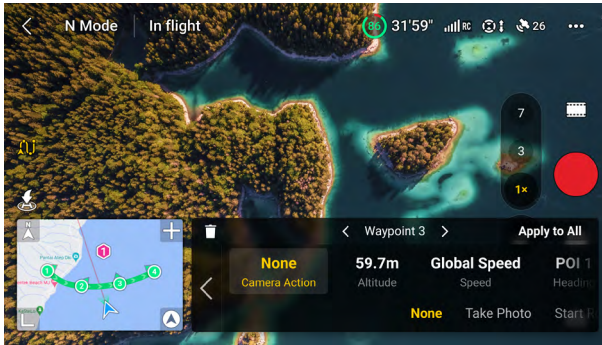

Akce kamery	Akce kamery v bodě na trase. Vybírat můžete z možností None (Nic), Take Photo (Pořídit fotografii) a Start (Spustit) nebo Stop Recording (Zastavit záznam).
Nadmořská výška	Nadmořská výška bodu na trase z bodu vzletu. Zajistěte, abyste vzletli do stejné vzletové výšky abyste dosáhli lepšího výkonu při opakování bodů na trase.
Rychlost	Rychlost letu v bodu na trase. <ul style="list-style-type: none"> Global Speed (Globální rychlost): dron poleťtí během letu přes body na trase stejnou rychlostí. Custom (Vlastní): dron bude při letu mezi body na trase zrychlovat nebo zpomalovat stabilní rychlostí. Přednastavené rychlosti bude dosaženo, když se dron dostane do bodu na trase.
Směr	Směr dronu k bodu na trase. <ul style="list-style-type: none"> Následovaný kurz: směr dronu k vodorovné tečně letové trasy. POI*: klepnutím na číslo POI nasměrujete dron směrem k POI. Ruční: směr dronu může uživatel během letu přes body na trase (Waypoint) upravovat. Vlastní: směr upravíte přetažením ukazatele. Směr lze zobrazit v náhledu mapy.
Náklon gimbalu	Náklon gimbalu bodu na trase. <ul style="list-style-type: none"> POI*: klepnutím na číslo POI nasměrujete kameru na konkrétní POI. Ruční: náklon gimbalu může uživatel během letu přes body na trase (Waypoint) upravovat. Vlastní: náklon gimbalu upravíte přetažením ukazatele.
Přiblížení	<ul style="list-style-type: none"> Zoom kamery v bodě na trase. Digitální (1–3×): poměr zoomu nastavíte přetažením ukazatele. Ruční: poměr přiblížení může uživatel během letu přes body na trase (Waypoint) upravovat. Automatický: poměr přiblížení bude upraven dronem při letu mezi dvěma body na trase.

Doba vznášení	Doba, po kterou se dron vznáší v aktuálním bodě na trase.
---------------	---

- * Než vyberete POI pro směr nebo náklon gimbálu, se ujistěte, že jsou body POI na trase letu. Pokud je POI spojen s bodem na trase, směr a naklonění gimbálu se resetuje na směr k POI.

Všechna nastavení kromě akce kamery lze použít na všechny body na trase po výběru možnosti Použít na vše. Klepnutím na  odstraníte aktuálně vybraný bod na trase.

3. Nastavení POI

Klepnutím na POI na ovládacím panelu přepnete do nastavení POI. Stejným způsobem zadáte POI jako použité s bodem na trase.

Klepnutím na číslo POI nastavíte nadmořskou výšku POI, který lze propojit s bodem na trase. Ke stejnému POI lze připojit více bodů na trase, kamera bude během letu přes body na trase mířit směrem k POI.

4. Plánování letu přes body na trase

Klepnutím na ●●● nebo tlačítko Další nastavíte parametry pro trasu letu, jako je globální rychlost, chování na konci letu, ztráta signálu a počáteční bod. Nastavení platí pro všechny body na trase.

Globální rychlost	Rychlost letu během celé trasy letu. Po nastavení bude rychlost všech bodů na trase nastavena na tuto rychlost.
Konec letu	Chování dronu po skončení letu. Lze jej nastavit na Hover (Vznášení), RTH (Návrat do výchozí polohy), Land (Přistání) nebo Back to Start (Zpět na start).
Ztráta signálu	Chování dronu, když během letu dojde ke ztrátě signálu dálkového ovladače. Lze jej nastavit na RTH (Návrat do výchozí polohy), Hover (Vznášení), Land (Přistání) nebo Continue (Pokračování).
Počáteční bod	Po výběru počáteční polohy bude trasa letu zahájena z tohoto bodu na trase do následujících bodů na trase.

5. Provedení letu přes body na trase (Waypoint)

-  Před provedením letu přes body na trase zkontrolujte nastavení Obstacle Avoidance (vyhýbání se překážkám) v části Settings (Nastavení) > Safety (Bezpečnost) v aplikaci DJI Fly. Pokud je nastaveno na obletění nebo zabrzdění, dron zabrzdí a bude se vznášet na místě, pokud je během letu přes body na trase zjištěna překážka. Pokud je vyhýbání se překážkám deaktivované, dron nemůže detekovat překážky. Létejte opatrně.
- Před provedením letu přes body na trase sledujte prostředí a ujistěte se, že na trase nejsou žádné překážky.
- Ujistěte se, že na dron máte vizuální dohled (VLOS). V nouzové situaci stiskněte tlačítko pozastavení letu.

- Když během letu dojde ke ztrátě signálu, dron provede akci nastavenou v části Ztráta signálu.
- Po dokončení letu přes body na trase dron provede akci nastavenou v části Konec letu.

- a. Úkol letu přes body na trase nahrajete klepnutím na **GO**. Klepnutím na **||** zrušíte proces nahrávání a vrátíte se do stavu úpravy letu přes body na trase.
 - b. Úkol letu přes body na trase bude proveden po nahrání. Trvání letu, body na trase a vzdálenost budou zobrazen v pohledu kamery. Rychlost letu během letu přes body na trase změní pohyb ovládací páčkou.
 - c. Po zahájení úkolu zastavíte let přes body na trase klepnutím na **||**. Pokračovat v letu přes body na trase můžete klepnutím na **▶**. Let přes body na trase zastavíte a zahájíte návrat do stavu úpravy letu přes body na trase klepnutím na **⊗**.
6. Knihovna

Při plánování letu přes body na trase se úkol vygeneruje automaticky a uloží každou minutu. Klepnutím na **≡** na levé straně vstoupíte do knihovny a úkol uložíte ručně.

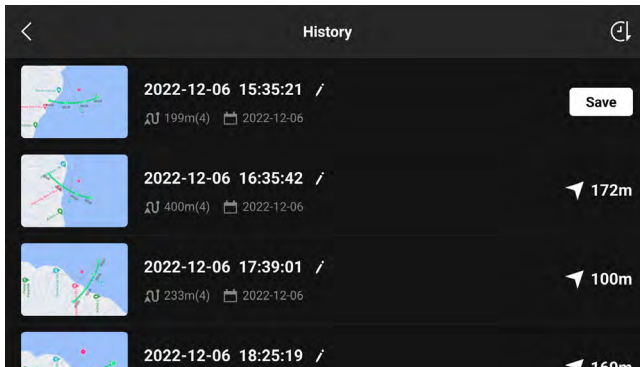

- V knihovně tras letu mohou uživatelé kontrolovat uložené úkoly a klepnutím úkol otevřít nebo upravit.
- Klepnutím na **/** upravíte název úkolu.
- Přejetím doleva úkol odstraníte.
- Klepnutím na ikonu v pravém horním rohu změníte pořadí úkolů.

🕒: úkoly budou seřazeny podle času.

📏: úkoly budou seřazeny podle vzdálenosti mezi výchozím bodem a aktuální polohou dronu od nejkratší po nejdálenější.

7. Ukončit let přes body na trase

Klepnutím na **⏏** ukončíte let přes body na trase. Klepnutím na tlačítko Uložit a Ukončit uložíte úkol do knihovny a odejdete.

Tempomat

Funkce tempomatu umožňuje dronu zablokovat aktuální vstupy z ovládací páčky dálkového ovladače, pokud to podmínky dovolují. Létejte rychlostí odpovídající aktuálnímu vstupu ovládací páčky bez neustálého používání pohybů ovládací páčky. Funkce tempomatu také podporuje pohyby dronu, jako je spirálovitý pohyb vzhůru zvýšením vstupu ovládací páčky.

Používání tempomatu

1. Nastavení tlačítka tempomatu

Přejděte do aplikace DJI Fly, vyberte Settings (Nastavení) > Control (Ovládání) > Button Customization (Přizpůsobení tlačítka) a poté nastavte tlačítko C1, C2 nebo C3 na tempomat.

2. Zapnutí tempomatu

- Stisknete tlačítko Cruise Control (Tempomat) a současně zatlačíte na ovládací páčku. Poté bude dron létat aktuální rychlostí podle vstupu ovládací páčky. Jakmile je tempomat nastaven, lze ovládací páčku uvolnit a ona se automaticky vrátí na střed.
- Než se ovládací páčka vrátí zpět na střed, stisknete znovu tlačítko tempomatu. Dron obnoví rychlost letu na základě aktuálního vstupu z ovládací páčky.
- Jakmile se ovládací páčka vrátí na střed, stisknete ji. Dron poletí vyšší rychlostí, a to na základě předchozí rychlosti. V takovém případě znovu stisknete tlačítko tempomatu a dron poletí vyšší rychlostí.

3. Vypnutí tempomatu

Chcete-li tempomat vypnout, stisknete tlačítko tempomatu bez vstupu z ovládací páčky, tlačítko přerušení letu na dálkovém ovladači nebo na obrazovce klepněte na . Dron zabrzdí a bude se vznášet.

-
- ⚠ • Tempomat je k dispozici v normálním režimu, režimu Kino a sportovním režimu nebo v režimech APAS, Free Hyperlapse a FocusTrack.
 - Tempomat nelze zapnout bez vstupu ovládací páčky.
 - Dron nemůže vstoupit nebo opustit tempomat v následujících situacích:
 - a. Když se nacházíte v blízkosti maximální nadmořské výšky nebo maximální vzdálenosti.
 - b. Když se dron odpojí od dálkového ovladače nebo aplikace DJI Fly.
 - c. Když dron zjistí překážku a začne se vznášet na místě.
 - d. Během návratu do výchozí polohy nebo automatického přistání.
 - Tempomat se automaticky vypne při přepínání letových režimů.
 - Detekce překážek se v tempomatu řídí aktuálním letovým režimem. Létejte opatrně.
-

Dron

Zařízení DJI Mavic 3 Pro obsahuje ovladač letu, systém přenosu videa směrem k uživateli, pozorovací systémy, systém detekce infračerveného záření, systém pohonu a Inteligentní letovou baterii.

Dron

Zařízení DJI Mavic 3 Pro obsahuje ovladač letu, systém přenosu videa směrem k uživateli, pozorovací systémy, systém detekce infračerveného záření, systém pohonu a Inteligentní letovou baterii.

Režimy letu

DJI Mavic 3 Pro podporuje následující režimy letu. Režimy letu lze přepínat přepínačem režimů letu na dálkovém ovladači.

Normální režim

Dron pro stanovení vlastní polohy a stabilizaci používá systém GNSS, horizontální, vrchní a spodní pozorovací systémy a systém detekce infračerveného záření. Pokud je GNSS signál silný, dron pro vlastní stanovení polohy a stabilizaci používá systém GNSS. Pokud je GNSS signál slabý, ale osvětlení a ostatní podmínky prostředí jsou dostatečné, dron používá pozorovací systémy. Pokud jsou pozorovací systémy povoleny a osvětlení a ostatní podmínky prostředí jsou dostatečné, maximální úhel náklonu je 30° a maximální rychlost letu je 15 m/s.

Sportovní režim

Ve sportovním režimu využívá dron pro stanovování polohy systém GNSS a reakce dronu jsou optimalizovány pro svižnost a rychlost, díky čemuž dron lépe reaguje na pohyby ovládací páčky. Poznámka: Detekce překážek je vypnutá a maximální rychlost letu je 21 m/s.

Režim Kino

Režim Kino vychází z normálního režimu, přičemž rychlost letu je omezena, aby byl dron stabilnější při pořizování snímků.

Pokud dron létá v EU, přepne se do režimu nízké rychlosti, když je režim letu na dálkovém ovladači přepnut do polohy C. Režim nízké rychlosti omezuje maximální horizontální rychlost letu na 2,8 m/s v závislosti na normálním režimu a pro rychlost stoupání nebo klesání neexistuje žádný limit.

Pokud jsou pozorovací systémy nedostupné či deaktivované a pokud je GNSS signál slabý nebo u kompasu dochází k rušení, dron se automaticky přepne do režimu polohy (ATTI). V režimu ATTI může být dron snáze ovlivněn svým okolím. Faktory prostředí, například vítr, mohou vést k horizontálnímu posunu, což může představovat nebezpečí, a to především při letu ve stísněných prostorách. Dron nebude schopen automaticky se vznášet nebo zabrzdit. Proto by měl pilot s dronem co nejdříve přistát, aby se předešlo nehodám.



• Režim letu je platný pouze pro ruční let a tempomat.



• Ve sportovním režimu jsou pozorovací systémy deaktivovány, což znamená, že dron není schopen na své trase automaticky detekovat překážky. Uživatel musí být ostražitý ohledně okolního prostředí a ovládat dron, aby se vyhnul překážkám.

• Ve sportovním režimu značně narůstá maximální rychlost a brzdná vzdálenost dronu. V bezvětrných podmínkách je nezbytná minimální brzdná vzdálenost 30 m.

- V bezvětřných podmínkách, kdy dron stoupá a klesá ve sportovním či normálním režimu, je nezbytná minimální brzdná vzdálenost 10 m.
- Ve sportovním režimu značně narůstá schopnost reakce dronu, což znamená, že malý pohyb ovládací páčky na dálkovém ovládní se převede na velkou vzdálenost pohybu dronu. Při letu bezpodmínečně udržujte náležitý prostor pro manévrování.

Stavové indikátory dronu

Zařízení DJI Mavic 3 Pro má přední LED kontrolky a stavové indikátory dronu.

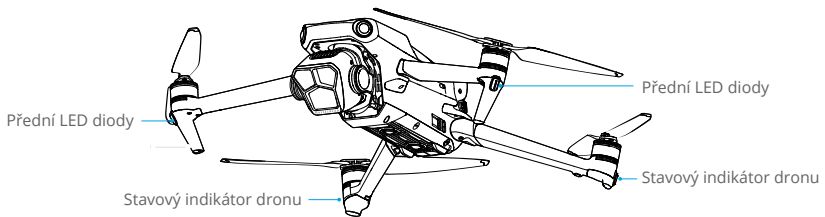

Je-li dron zapnutý, ale motory neběží, přední LED kontrolky svítí nepřerušovaně červeně a indikují tak orientaci dronu.

Je-li dron zapnutý, ale motory neběží, stavové indikátory dronu budou zobrazovat aktuální stav letového řídicího systému. Více informací o stavových indikátorech dronu naleznete v níže uvedené tabulce.

Popisy stavových indikátorů dronu

Normální stavy

	Bliká střídavě červeně, žlutě a zeleně	Probíhá zapínání a provádí se autodiagnostické testy
	Čtyřikrát blikne žlutě	Zahřívání
	Bliká pomalu zeleně	GNSS aktivován
	Bliká zeleně vždy dvakrát po sobě	Pozorovací systémy aktivovány
	Bliká pomalu žlutě	GNSS a pozorovací systémy jsou deaktivovány (režim ATTI je zapnutý)

Výstražné stavy

	Bliká rychle žlutě	Ztráta signálu dálkového ovladače
	Bliká pomalu červeně	Dron je deaktivován, např. vybitá baterie*
	Bliká rychle červeně	Kriticky nízká úroveň nabití baterie
	Svítí nepřetržitě červeně	Kritická chyba
	Bliká střídavě červeně a žlutě	Je nezbytná kalibrace kompasu



* Pokud dron nemůže vzlétnout, když stavové kontrolky pomalu blikají červeně, spusťte DJI Fly na dálkovém ovladači, abyste zobrazili podrobnosti.

Po spuštění motoru blikají přední LED kontrolky střídavě červeně a zeleně a stavové indikátory dronu blikají zeleně. Zelená světla označují, že se jedná o bezpilotní dron, a červená světla udávají směr a polohu dronu.



-  • Pro získání lepších záběrů se přední LED kontrolky při natáčení automaticky vypnou, pokud jsou přední LED kontrolky v aplikaci DJI Fly nastaveny na automatické. Požadavky na osvětlení se liší v závislosti na regionu. Dodržujte místní zákony a předpisy.

Návrat do výchozí polohy

Funguje-li systém stanovení polohy normálně, funkce návratu do výchozí polohy (RTH) zajistí přesun dronu zpět na poslední zaznamenané výchozí místo. Existují tři typy funkce návratu do výchozí polohy: Chytrý návrat do výchozí polohy, návrat do výchozí polohy při nízké úrovni nabití baterie a bezpečnostní návrat do výchozí polohy. Dron se automaticky vrátí na výchozí místo a na tomto místě přistane, pokud je spuštěna funkce chytrého návratu do výchozí polohy, dron přejde do režimu návratu do výchozí polohy při nízkém stavu nabití baterie nebo během letu dojde ke ztrátě signálu mezi dálkovým ovladačem a dronem.

	GNSS	Popis
Výchozí místo		První poloha, kde dron zachytí silný až středně silný GNSS signál (označený bílou ikonou), se zaznamená jako standardní výchozí místo. Pokud dron zachytí jiný silný až středně silný GNSS signál, výchozí místo lze před vzletem aktualizovat. Je-li signál slabý, aktualizace výchozího místa neproběhne. Po zaznamenání výchozího místa se v aplikaci DJI Fly zobrazí výzva. Je-li nutné aktualizovat výchozí místo během letu (například pokud se změní poloha uživatele), lze tak učinit ručně v aplikaci DJI Fly v nabídce Settings (Nastavení) > část Safety (Bezpečnost).

Chytrý návrat do výchozí polohy

Pokud je GNSS signál dostatečně silný, lze pro přesun dronu zpět na výchozí místo použít funkci chytrého návratu do výchozí polohy. Chytrý návrat do výchozí polohy se zahájí buď poklepnutím na ikonu  v aplikaci DJI Fly, nebo stisknutím a následným držením tlačítka pro návrat do výchozí polohy na dálkovém ovladači, dokud nezapípá. Chytrý návrat do výchozí polohy zrušíte poklepnutím na ikonu  v aplikaci DJI Fly nebo stisknutím tlačítka pro návrat do výchozí polohy na dálkovém ovladači. Po opuštění režimu návratu do výchozí polohy budou uživatelé znovu moci ovládat dron.

Pokročilý návrat do výchozí polohy

Pokročilý návrat do výchozí polohy je povolen, pokud je osvětlení dostatečné a prostředí je vhodné pro systémy vidění, když se spustí inteligentní návrat do výchozí polohy. Letadlo automaticky naplánuje nejlepší dráhu návratu do výchozí polohy, která se zobrazí v aplikaci DJI Fly a přizpůsobí se okolnímu prostředí.

Nastavení návratu do výchozí polohy

Pokročilý návrat do výchozí polohy umožňuje upravit nastavení. V aplikaci DJI Fly přejděte na zobrazení kamery, klepněte na Systém > Bezpečnost a poté Návrat do výchozí polohy.

1. **Optimální:** Dron automaticky naplánuje optimální trasu návratu do výchozí polohy bez ohledu na nastavenou výšku návratu do výchozí polohy. Výšku upravuje podle faktorů prostředí, jako jsou překážky a vysílací signály. Optimální dráha návratu do výchozí polohy znamená, že dron urazí co nejkratší možnou vzdálenost, aby se spotřebovalo co nejmenší množství energie z baterie a prodloužila doba letu.



2. **Přednastavené:** Je-li dron při zahájení návratu do výchozí polohy dále než 50 m od výchozího místa, naplánuje dráhu návratu do výchozí polohy, přeletí do otevřené oblasti a vyhne se přitom překážkám, vystoupá do výšky pro návrat do výchozí polohy a po nejlepší trase se vrátí do výchozího místa.

Je-li při zahájení návratu do výchozí polohy vzdálenost dronu od výchozího místa 5–50 m, dron nebude stoupat do výšky pro návrat do výchozí polohy a místo toho se po nejlepší trase v aktuální výšce vrátí do výchozího místa.

Je-li dron poblíž výchozího místa a aktuální výška je vyšší než výška pro návrat do výchozí polohy, dron bude při letu vpřed klesat.



Pokročilý postup návratu do výchozí polohy

1. Zaznamená se výchozí místo.
2. Spustí se pokročilý návrat do výchozí polohy.
3. Letadlo zabrzdí a vznáší se na místě.
 - a. Je-li při zahájení návratu do výchozí polohy vzdálenost dronu od výchozího místa menší než 5 m, dron přistane okamžitě.
 - b. Je-li dron při zahájení návratu do výchozí polohy vzdálen od výchozího místa více než 5 m, naplánuje nejlepší trasu dle nastavení návratu do výchozí polohy a poletí do výchozího místa, přičemž detekuje překážky a GEO zóny. Přední část dronu bude vždy směřovat stejným směrem jako směr letu.
4. Dron při návratu do výchozí polohy poletí automaticky podle nastavení návratu do výchozí polohy, prostředí a vysílacího signálu.
5. Po dosažení výchozího místa dron přistane a motory se vypnou.

Přímočarý návrat do výchozí polohy

Dron vstoupí do přímočarého režimu návratu do výchozí polohy, pokud není osvětlení dostatečné a prostředí není vhodné pro pokročilý návrat do výchozí polohy.

Postup přímočarého návratu do výchozí polohy:

1. Zaznamená se výchozí místo.
2. Byl spuštěn přímočarý návrat do výchozí polohy.
3. Letadlo zabrzdí a vznáší se na místě.
 - a. Pokud je při zahájení návratu do výchozí polohy vzdálenost dronu od výchozího místa větší než 50 m, dron nejprve vystoupá do výšky 20 m (tento krok se vynechá, pokud je aktuální výška vyšší než 20 m), přizpůsobí svou orientaci, vznese se do přednastavené výšky pro návrat do výchozí polohy a přeletí na výchozí místo. Pokud je aktuální výška větší než výška pro návrat do výchozí polohy, dron přeletí na výchozí místo v aktuální výšce.
 - b. Pokud je při zahájení návratu do výchozí polohy vzdálenost dronu od výchozího místa 5–50 m, dron přizpůsobí svou orientaci a přeletí na výchozí místo v aktuální výšce. Pokud je aktuální výška při zahájení návratu do výchozí polohy nižší než 2 m, dron vystoupá do výšky 2 m a letí zpět k výchozímu místu.
 - c. Je-li při zahájení návratu do výchozí polohy vzdálenost dronu od výchozího místa menší než 5 m, dron přistane okamžitě.
4. Po dosažení výchozího místa dron přistane a motory se vypnou.

-
-  • Během pokročilého návratu do výchozí polohy bude dron automaticky nastavovat rychlost letu podle faktorů prostředí, jako je rychlost větru a překážky.
- Dron se nemůže vyhnout malým nebo jemným předmětům, jako jsou větve stromů nebo elektrické vedení. Před použitím chytrého návratu do výchozí polohy přelette s dronem do otevřené oblasti.
 - Pokud se na trase návratu do výchozí polohy vyskytuje elektrické vedení nebo věže, kterým se dron nemůže vyhnout, vyberte jako přednastavenou možnost pokročilý návrat do výchozí polohy. Ujistěte se také, že výška návratu do výchozí polohy je vyšší než všechny překážky.
 - Pokud během návratu do výchozí polohy dojde ke změně nastavení návratu do výchozí polohy, dron zabrzdí a vrátí se do výchozí polohy podle nejnovějšího nastavení.
 - Pokud je během návratu do výchozí polohy nastavena maximální výška nižší je aktuální výška, dron klesne do maximální výšky a vrátí se do výchozí polohy.
 - Výška pro návrat do výchozí polohy nemůže být změněna během návratu do výchozí polohy.
 - Je-li mezi aktuální výškou a výškou pro návrat do výchozí polohy velký rozdíl, nelze z důvodu různých rychlostí větru v různých výškách přesně vypočítat potřebné množství energie z baterie. V aplikaci DJI Fly věnujte zvýšenou pozornost výstrahám a úrovní nabití baterie.
 - Pokročilý návrat do výchozí polohy nebude k dispozici, pokud během vzletu nebo návratu do výchozí polohy nejsou světelné podmínky a prostředí pro pozorovací systémy vhodné.

- Během pokročilého návratu do výchozí polohy se dron dostane do přímočarého návratu do výchozí polohy, pokud světelné podmínky a prostředí nejsou vhodné pro pozorovací systémy a dron nemůže detekovat překážky. Před vstupem do návratu do výchozí polohy musí být nastavena příslušná nadmořská výška návratu do výchozí polohy.
- Když je signál dálkového ovladače během pokročilého návratu do výchozí polohy normální, lze k ovládní rychlosti letu použít páčku nastavení výšky, ale nelze ovládat orientaci a nadmořskou výšku a dron nelze řídit doleva nebo doprava. Při akceleraci se spotřebuje více energie. Dron nemůže detekovat překážky, pokud rychlost letu překročí efektivní rychlost snímání. Je-li páčka sklonu zcela stažena dolů, dron zabrzdí, bude se vznášet na místě a ukončí návrat do výchozí polohy. Dron lze ovládat po uvolnění páčky sklonu.
- Pokud je výchozí bod ve výškových zónách, když se dron nachází mimo, pokročilý návrat do výchozí polohy navede dron pod výškovým limitem, který může být nižší než nastavená výška návratu do výchozí polohy. Létejte opatrně.
- Když je signál dálkového ovladače během přímočarého návratu do výchozí polohy normální, lze k ovládní rychlosti a výšky letu použít dálkový ovladač, ale nelze ovládat orientaci dronu a dron nelze řídit doleva nebo doprava. Je-li použita páčka sklonu a dron zrychlí na rychlost vyšší než efektivní rychlost snímání, nemůže detekovat překážky. Když dron stoupá nebo letí dopředu, zatlačením ovládací páčky do opačného směru zrušíte návrat do výchozí polohy. Abyste znovu získali kontrolu nad dronem, uvolněte ovládací páčku.
- Pokud dron při stoupaní během návratu do výchozí polohy dosáhne maximální nadmořské výšky, dron se zastaví a vrátí se do výchozího místa v aktuální nadmořské výšce.
- Pokud dron při stoupaní po zjištění překážek před sebou dosáhne maximální nadmořské výšky, dron se bude vznášet na místě.

Návrat do výchozí polohy při nízké úrovni nabití baterie

Když je inteligentní letová baterie příliš vybitá a nezbyvá dostatek energie na návrat do výchozí polohy, s dronem co nejdříve přistáňte.

Abyste se předešlo zbytečnému nebezpečí kvůli nedostatečnému nabití, dron automaticky vypočítá, zda je nabití z baterie dostatečné pro návrat do výchozího bodu podle aktuální polohy, prostředí a rychlosti letu. Když je úroveň nabití baterie nízká a stačí pouze na dolet do výchozí polohy, zobrazí se v aplikaci DJI Fly výstražná výzva. Pokud se po odpočtení 10 sekund neprovede žádná akce, dron automaticky poletí na výchozí místo.

Uživatel může návrat do výchozí polohy zrušit stisknutím tlačítka pro návrat do výchozí polohy na dálkovém ovladači. Výstraha slabé baterie se během letu zobrazí pouze jednou. Pokud se po zobrazení výstrahy návrat do výchozí polohy zruší, inteligentní baterie nemusí mít dostatek energie pro bezpečné přistání dronu, což může vést k jeho havárii nebo ztrátě.

Pokud aktuální úroveň nabití baterie dokáže dodat dronu energii už jen na klesnutí z aktuální výšky, dron automaticky přistane. Automatické přistání nelze zrušit, ale pro změnu pohybu v horizontálním směru a rychlosti klesání dronu během přistání je možné použít dálkový ovladač. Má-li baterie dostatek energie, lze nechat dron stoupat rychlostí 1 m/s pomocí škrtkic páčky.

Během automatického přistání pohybujte s dronem v horizontálním směru a najdete vhodné místo pro co nejrychlejší přistání. Pokud uživatel bude stále stlačovat škrtkic páčku směrem nahoru až do vyčerpání energie, dron spadne.

Bezpečnostní návrat do výchozí polohy

Počínání dronu při ztrátě signálu dálkového ovladače může být nastavena na návrat do výchozího místa, přistání nebo vznášení se v Setting (Nastavení) > Safety (Bezpečnost) > Advanced Safety Settings (Pokročilá nastavení bezpečnosti) v aplikaci DJI Fly. Pokud bylo výchozí místo úspěšně zaznamenáno a kompas funguje normálně, bezpečnostní návrat do výchozí polohy se automaticky aktivuje v případě, že dojde ke ztrátě signálu dálkového ovladače na déle než šest sekund.

Pokud je osvětlení dostatečné a pozorovací systémy fungují normálně, aplikace DJI Fly zobrazí trasu návratu do výchozí polohy, kterou dron vytvořil před ztrátou signálu dálkového ovladače podle nastavení pokročilého návratu do výchozí polohy. Dron zůstane v návratu do výchozí polohy, i když bude signál dálkového ovladače obnoven. Aplikace DJI Fly odpovídajícím způsobem aktualizuje trasu RTH.

Pokud není osvětlení dostatečné a pozorovací systémy nejsou k dispozici, dron vstoupí do návratu do výchozí polohy po původní trase.

Postup návratu do výchozí polohy po původní trase:

1. Letadlo zabrzdí a vznáší se na místě.
2.
 - a. Pokud se dron nachází dále než 50 m od výchozího místa, dron upraví svou orientaci a před začátkem přímočarého návratu do výchozí polohy poletí 50 m zpět po původní trase letu.
 - b. Pokud je dron vzdálenější než 5 m, ale méně než 50 m od výchozího místa, vstupuje do přímočarého návratu do výchozí polohy.
 - c. Je-li při zahájení návratu do výchozí polohy vzdálenost dronu od výchozího místa menší než 5 m, dron přistane okamžitě.
3. Po dosažení výchozího místa dron přistane a motory se vypnou.

Pokud bude signál dálkového ovladače během návratu do výchozí polohy obnoven, dron zahájí přímočarý návrat do výchozí polohy nebo v něm bude pokračovat.



- Pokud je návrat do výchozí polohy spuštěn prostřednictvím aplikace DJI Fly a dron je dále než 5 m od výchozího místa, objeví se v aplikaci výzva k výběru možnosti přistání.
- Je-li GNSS signál slabý nebo nedostupný, dron nemusí být schopný vrátit se na výchozí místo normálním způsobem. Po spuštění bezpečnostního návratu do výchozí polohy může dron přejít do režimu polohy (ATTI), pokud signál GNSS zeslábné nebo se ztratí. Dron se před přistáním bude chvíli vznášet na místě.
- Před každým letem je důležité nastavit vhodnou výšku pro návrat do výchozí polohy. Spusťte aplikaci DJI Fly a nastavte výšku pro návrat do výchozí polohy. Výchozí výška návratu do výchozí polohy je 100 m.
- Dron nemůže detekovat překážky během bezpečnostního návratu do výchozí polohy, pokud nejsou pozorovací systémy dostupné.
- GEO zóny mohou ovlivnit návrat do výchozí polohy. Vyhněte se létání v blízkosti GEO zón.
- Dron nemusí být schopen se vrátit na výchozí místo, pokud je rychlost větru příliš velká. Létejte opatrně.
- Během návratu do výchozí polohy dávejte pozor na malé nebo jemné předměty (např. větve stromů nebo elektrické vedení) nebo průhledné předměty (např. voda nebo sklo). V případě nouzových situací opusťte návrat do výchozí polohy a ovládejte dron ručně.

- Návrat do výchozí polohy nemusí být v některých prostředích k dispozici, i když fungují pozorovací systémy. Dron v takových případech opustí návrat do výchozí polohy.

Ochrana při přistávání

Pokud uživatel spustí návrat do výchozí polohy (RTH) nebo automatické přistání pomocí dálkového ovladače nebo aplikace, během chytrého návratu do výchozí polohy se aktivuje ochrana přistání.

Když dron začne přistávat, je aktivována ochrana při přistávání.

1. Při aktivované ochraně při přistávání bude u dronu probíhat detekce, přičemž dron opatrně přistane na vhodné zemi.
2. Pokud je zem posouzená jako nevhodná pro přistání, dron se bude vznášet na místě a čekat na potvrzení pilota.
3. Pokud není ochrana při přistávání funkční, aplikace DJI Fly zobrazí výzvu k přistání, když dron klesne na úroveň 0,5 m nad zemí. Aby letadlo přistálo, klepněte na potvrdit nebo zatlačte páčku škrticí klapy úplně dolů a podržte ji po dobu jedné sekundy.

Přesné přistání

Dron během návratu do výchozí polohy automaticky skenuje terén a pokouší se porovnat jeho rysy. Pokud aktuální terén odpovídá terénu výchozího místa, dron přistane. Pokud terén nesouhlasí, v aplikaci DJI Fly se objeví výzva.



- Při přesném přistání se aktivuje ochrana při přistávání.
- Provedení přesného přistání podléhá následujícím podmínkám:
 - a. Po vzletu musí být zaznamenáno výchozí místo a během letu nesmí být změněno. V opačném případě nebude mít dron záznam rysů terénu výchozího místa.
 - b. Během vzletu musí dron před zahájením horizontálního pohybu vystoupat do výšky alespoň 7 m.
 - c. Rysy terénu výchozího místa se nesmí ve velké míře změnit.
 - d. Rysy terénu výchozího místa musí být dostatečně charakteristické. Terén, jako jsou plochy pokryté sněhem, není vhodný.
 - e. Světelné podmínky nesmí být příliš světlé ani příliš tmavé.
- Během přesného přistání jsou k dispozici následující úkony:
 - a. Chcete-li přistání urychlit, stlačte škrticí páčku.
 - b. Chcete-li přesné přistání zastavit, pohněte ovládacími páčkami do jakéhokoli směru kromě směru škrticí páčky. Po uvolnění ovládacích páček dron klesne vertikálním směrem.

Pozorovací systémy a systém detekce infračerveného záření

Zařízení DJI Mavic 3 Pro je vybaveno jak systémem detekce infračerveného záření, tak horizontálními, vrchními a spodními pozorovacími systémy.

Vrchní a spodní pozorovací systémy mají po dvou kamerách a přední, zadní a boční pozorovací systémy jsou vybaveny celkem čtyřmi kamerami.

Infračervený snímací systém se skládá ze dvou 3D infračervených modulů. Spodní pozorovací systém a systém detekce infračerveného záření napomáhají dronu zachovat aktuální polohu, přesněji se vznášet a létat ve vnitřních prostorách či v jiných prostředích, kde není dostupný GNSS signál.

Pomocné světlo umístěné ve spodní části dronu může pomoci spodnímu pozorovacímu systému. Ve výchozím nastavení se automaticky zapne v prostředích se slabým osvětlením, když je letová výška menší než 5 m. Uživatelé jej také mohou ručně zapnout nebo vypnout v aplikaci DJI Fly. Při každém restartování dronu se pomocné spodní světlo vrátí zpět do výchozího nastavení Auto.

- ⚠ • Při použití v EU je pomocná LED kontrolka nastavena na automatické nastavení a nelze ji změnit. Kontrolky LED předního ramene dronu jsou při použití v EU vždy rozsvícené a nelze je změnit.

Systém horizontálního všesměrového vidění

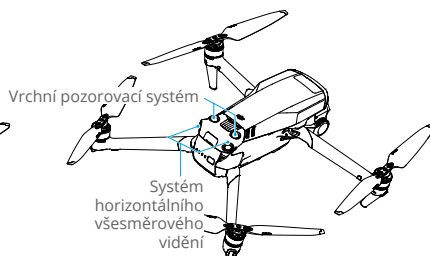
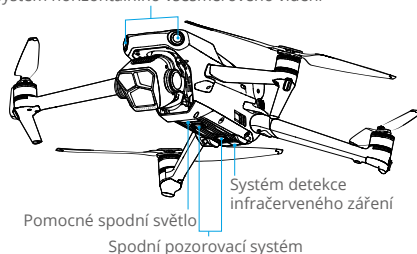

Rozsah detekce

Přední pozorovací systém	Rozsah přesného měření: 0,5–20 m; FOV: 90° (vodorovné), 103° (vertikální)
Zadní pozorovací systém	Rozsah přesného měření: 0,5–16 m; FOV: 90° (vodorovné), 103° (vertikální)
Boční pozorovací systém	Rozsah přesného měření: 0,5–25 m; FOV: 90° (vodorovné), 85° (vertikální)
Vrchní pozorovací systém	Rozsah přesného měření: 0,2–10 m; FOV: 100° (vpředu a vzadu), 90° (vlevo a vpravo)
Spodní pozorovací systém	Rozsah přesného měření: 0,3–18 m; FOV: 130° (vpředu a vzadu), 160° (vlevo a vpravo) Spodní pozorovací systém funguje nejlépe, když je dron ve výšce od 0,5 do 30 m.

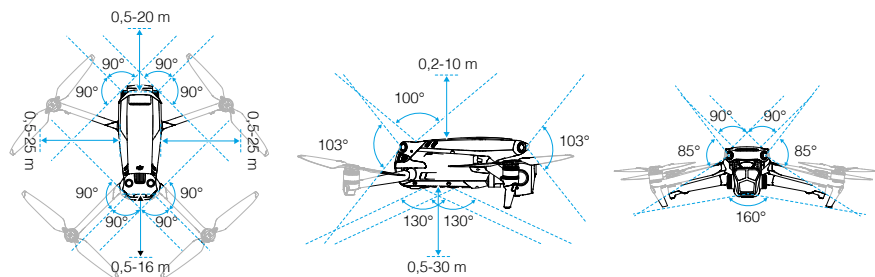

Použití pozorovacího systému

Funkce polohování spodního pozorovacího systému se používá, pokud jsou signály GNSS nedostupné nebo slabé. Automaticky se aktivuje v normálním režimu nebo v režimu Kino.

Je-li dron v normálním režimu nebo v režimu Kino a vyhýbání se překážkám je v aplikaci DJI Fly nastaveno na Bypass nebo Break (Obletět nebo Zabrzdit), horizontální a vrchní pozorovací systémy se při zapnutí dronu automaticky aktivují. Pokud se používá horizontální a vrchní pozorovací systém, dron může při detekci překážek aktivně brzdít. Horizontální a vrchní pozorovací systémy pracují nejlépe při adekvátním osvětlení a v případech jasně zřetelných nebo texturovaných překážek. Vzhledem k setrvačnosti musí uživatelé dron zabrzdit, aby zastavil v přiměřené vzdálenosti.

- ⚠ • Věnujte pozornost prostředí letu. Pozorovací systémy a systém detekce infračerveného záření fungují jen za určitých situací a nelze jimi nahradit lidské ovládání a úsudek. Během letu vždy věnujte pozornost okolnímu prostředí a varováním, které zobrazuje aplikace DJI Fly. Buďte zodpovědní a nikdy neztratíte kontrolu na dronem.
- Spodní pozorovací systémy fungují nejlépe, když je dron ve výšce 0,5–30 m, pokud není k dispozici GNSS. Pokud výška letu dronu překračuje 30 m, může dojít k ovlivnění pozorovacích systémů, a je proto třeba zvláštní opatření.
- V prostředích se slabým osvětlením nemusí pozorovací systémy dosáhnout optimálního polohovacího výkonu, i když je zapnuto pomocné spodní světlo. Je-li v takových prostředích signál GNSS slabý, leťte opatrně.
- Spodní pozorovací systém nemusí fungovat správně, pokud dron letí v blízkosti vody. Proto dron nemusí být při přistání schopný aktivně se vyhnout vodě pod ním. Doporučujeme neustále udržovat kontrolu nad letem, racionálně vyhodnocovat situaci na základě okolního prostředí a přílišně se nespolehat na spodní pozorovací systém.
- Pozorovací systémy nedokážou řádně fungovat v blízkosti povrchů, u kterých se jasně nemění vzor, nebo v případech příliš slabého či příliš silného světla. Pozorovací systémy nemohou řádně fungovat následujících situacích:
 - a. Létání v blízkosti jednobarevných povrchy (např. čistě černý, bílý, červený či zelený).
 - b. Létání v blízkosti vysoce reflexních povrchů.
 - c. Létání v blízkosti vody nebo průhledných povrchů.
 - d. Létání v blízkosti pohyblivých povrchů nebo objektů.

- e. Létání nad oblastí s častými nebo výraznými změnami osvětlení.
 - f. Létání v blízkosti extrémně tmavých (< 10 luxů) nebo světlých (> 40 000 luxů) povrchů.
 - g. Létání v blízkosti povrchů, které silně odráží nebo absorbují infračervené vlny (např. zrcadla).
 - h. Létání v blízkosti povrchů bez jasných vzorů nebo textury.
 - i. Létání v blízkosti povrchů s opakujícími se identickými vzory nebo texturami (např. dlaždice s totožným designem).
 - j. Létání v blízkosti překážek s malými plochami (např. větve stromů).
- Senzory neustále udržujte v čistotě. Senzory **NEPOŠKRÁBEJTE** ani je **NEBLOKUJTE**. Dron **NEPOUŽÍVEJTE** v prašném nebo vlhkém prostředí.
 - Kamery pozorovacího systému může být nutné po delším skladování kalibrovat. V aplikaci DJI Fly se zobrazí výzva a kalibrace se provede automaticky.
 - **NELÉTEJTE** v případě deště, smogu či v případě, kdy je viditelnost kratší než 100 m.
 - Před letem vždy zkontrolujte následující:
 - a. Ujistěte se, že na skle systémů detekce infračerveného záření a pozorovacích systémů nejsou nálepky ani jiné překážky.
 - b. Pokud jsou na skle systému detekce infračerveného záření a pozorovacích systémů nečistoty, prach nebo voda, použijte jemný hadřík. **NEPOUŽÍVEJTE** čisticí prostředky obsahující alkohol.
 - c. Pokud je sklo systému detekce infračerveného záření či pozorovacích systémů poškozené, kontaktujte podporu společnosti DJI.
 - **NEBLOKUJTE** systém detekce infračerveného záření žádnými překážkami.
-

Advanced Pilot Assistance Systems (pokročilé asistenční pilotní systémy) APAS 5.0

Funkce Advanced Pilot Assistance Systems 5.0 (pokročilé asistenční pilotní systémy, APAS 5.0) je dostupná v normálním režimu a režimu Kino. Pokud je funkce APAS aktivována, dron bude nadále reagovat na příkazy uživatele a naplánuje si trasu jak dle příkazů z ovládacích páček, tak dle letového prostředí. Díky funkci APAS se lze snáze vyhýbat překážkám, získávat plynulejší záznam a lépe létat.

Pohybuje ovládacími páčkami v libovolném směru. Dron se bude vyhýbat překážkám tak, že je nadletí, podletí nebo je obletí zleva či zprava. Dron může také reagovat na vstupy ovládacích páček a přitom se vyhýbat překážkám.

Když je funkce APAS aktivována, dron lze zastavit stisknutím tlačítka přerušení letu na dálkovém ovladači. Dron brzdí a vznáší se po dobu tří sekund a čeká na další příkazy pilota.

Pro aktivaci funkce APAS otevřete aplikaci DJI Fly, přejděte na Settings (Nastavení) > Safety (Bezpečnost) a aktivujte funkci APAS volbou Bypass (Obletět). Když používáte volbu Bypass (Obletět), zvolte režim Normální nebo Nifty. V režimu Nifty může dron letět rychleji, plynuleji a blíže k překážkám, čímž získá lepší záběry a zároveň se dokáže překážkám vyhnout. Riziko nárazu do překážek se však zvyšuje. Létejte opatrně.

Režim Nifty nemůže normálně fungovat v následujících situacích:

1. Když se při letu v blízkosti překážek rychle mění orientace dronu.
2. Při průletu vysokou rychlostí mezi úzkými překážkami, jako jsou stříšky nebo keře.
3. Při letu v blízkosti překážek, které jsou příliš malé na to, aby je bylo možné detekovat.
4. Při letu s ochranným krytem vrtule.

Ochrana při přistávání

Ochrana při přistávání se aktivuje, pokud je vyhýbání se překážkám nastaveno na obletění nebo zabrzdění a uživatel stáhne škrticí páčku dolů, aby dron přistál. Když dron začne přistávat, je aktivována ochrana při přistávání.

1. Během ochrany přistání dron automaticky zjistí, zda je oblast vhodná pro přistání, a poté přistane.
2. Je-li zem vyhodnocena jako nevhodná pro přistání, dron se bude vznášet, jakmile klesne pod 0,8 m nad zemí. Stáhněte škrticí páčku dolů na déle než pět sekund a dron přistane, ale nebude detekovat překážky.

- ⚠️ • Při použití funkce APAS se ujistěte, že jsou pozorovací systémy dostupné. Ujistěte se, že podél požadované letové trasy nejsou lidé, zvířata, objekty s malým plošným obsahem (např. větve stromů) ani průhledné objekty (např. sklo nebo voda).
- Při použití funkce APAS se ujistěte, že jsou spodní pozorovací systémy dostupné nebo je GNSS signál silný. Funkce APAS nemusí fungovat správně, pokud dron letí nad vodou nebo nad zasněženými oblastmi.
- Maximální opatrnosti je třeba při letu v extrémně tmavých (< 300 lux) nebo světlých (> 10 000 lux) prostředích.
- Bedlivě sledujte aplikaci DJI Fly a ujistěte se, že režim APAS funguje normálně.
- Funkce APAS nemusí fungovat správně, pokud dron letí poblíž letových limitů nebo v GEO zóně.

Záznam letu

Údaje o letu, včetně letové telemetrie, informací o stavu dronu a dalších parametrů, se automaticky ukládají do interního úložiště dronu pro záznam dat. K datům lze získat přístup s pomocí programu DJI Assistant 2 (řada Consumer Drones).

Vrtule

Zařízení má dva typy vrtulí DJI Mavic 3 Pro s rychlým uvolněním, které jsou navrženy k otáčení v různých směrech. Aby bylo jasné, které vrtule se mají upevnit ke kterému motoru, jednotlivé části jsou označeny. Vrtule a motor se musí shodovat dle následujících pokynů.

Přípevnění vrtulí

Označené vrtule připevníte k označeným motorům a neoznačené vrtule k neoznačeným motorům. Podržte motor, zatlačte vrtuli směrem dolů a otáčejte s ní ve směru vyznačeném na vrtuli, dokud nezacvakne na místo.

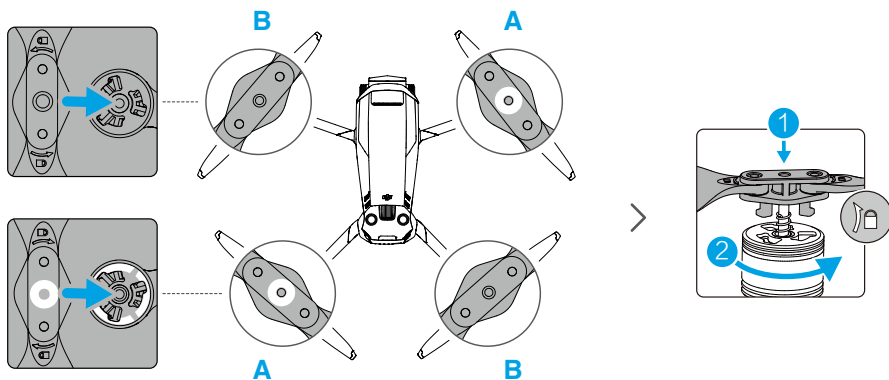

Sejmutí vrtulí

Podržte motor, zatlačte vrtuli směrem dolů a otáčejte s ní v opačném směru, než jaký je vyznačen na vrtuli, dokud se vrtule neuvolní.

- ⚠ • Listy vrtulí jsou ostré. Při manipulaci s nimi buďte opatrní.
- Používejte pouze oficiální vrtule společnosti DJI. NEKOMBINUJTE typy vrtulí.
- Vrtule jsou spotřební součásti. V případě potřeby zakupte další vrtule.
- Před každým letem se ujistěte, že jsou vrtule a motory bezpečně nainstalované.
- Před každým letem se ujistěte, že jsou všechny vrtule v dobrém stavu. NEPOUŽÍVEJTE opotřebené, otlučené nebo prasklé vrtule.
- Nepřibližujte se k rotujícím vrtulím ani motorům, aby nedošlo ke zranění.

- Aby nedošlo k poškození vrtulí, umístěte dron během přepravy nebo skladování ve směru uvedeném v přenosném pouzdru. Vrtule NESTLAČUJTE ani neohýbejte. Pokud jsou vrtule poškozené, může to mít vliv na letový výkon.
- Ujistěte se, že motory jsou bezpečně upevněny a že se hladce otáčejí. Pokud se motor zasekne nebo se nemůže volně otáčet, okamžitě s dronem přistaňte.
- NEPOKOUŠEJTE se upravovat konstrukci motorů.
- Motory mohou být po letu horké, a proto se jich NEDOTÝKEJTE a ZAMEZTE jejich kontaktu s rukama či jinými částmi těla.
- NEBLOKUJTE žádný z ventilačních otvorů na motoru ani na trupu dronu.
- Ujistěte se, že ESC zní při zapnutí normálně.

Inteligentní letová baterie

Inteligentní letová baterie zařízení DJI Mavic 3 je baterie s napětím 15,4 V, kapacitou 5 000 mAh a funkcí chytrého nabíjení a vybití.

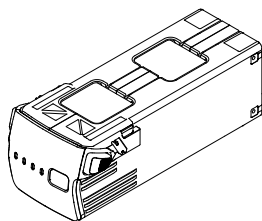

Vlastnosti baterie

1. Zobrazení úrovně nabití baterie: LED diody zobrazují aktuální úroveň nabití baterie.
2. Funkce automatického vybití: Pro prevenci vyboulení se baterie v případě nečinnosti po dobu třech dní automaticky vybití na 96 % úrovně nabití a v případě nečinnosti po dobu devíti dní se pak automaticky vybití na 60 % úrovně nabití. Během procesu vybití můžete cítit, jak baterie vyzařuje mírné teplo, což je normální stav.
3. Vyvážené nabíjení: Během nabíjení se napětí jednotlivých článků baterie automaticky vyvažuje.
4. Ochrana před přebitím: Po úplném nabití se nabíjení baterie automaticky zastaví.
5. Detekce teploty: Aby nedošlo k poškození, baterie se nabíjí pouze při teplotě 5–40 °C.
6. Ochrana před nadproudem: Je-li detekován nadměrný proud, nabíjení baterie se zastaví.
7. Ochrana před přílišným vybitím: Když se baterie nepoužívá, vybití se automaticky zastaví, aby se zamezilo přílišnému vybití. Ochrana před přílišným vybitím není aktivní, pokud se baterie používá.
8. Ochrana před zkratem: Je-li detekován zkrat, napájení se automaticky přeruší.
9. Ochrana před poškozením článků baterie: Je-li detekován poškozený článek baterie, aplikace zobrazí výstražnou zprávu.

10. Režim hibernace: Baterie se po 20 minutách nečinnosti vypne za účelem úspory energie. Pokud je stav nabití baterie nižší než 5 %, baterie po šesti hodinách přejde do režimu hibernace, aby se zamezilo přílišnému vybití. V režimu hibernace indikátory stavu nabití baterie nesvítí. Baterii z hibernace probudíte jejím nabitím.
11. Komunikace: Informace o napětí, kapacitě a proudu baterie se přenáší do dronu.

 • Před použitím si přečtěte bezpečnostní pokyny a nálepky na baterii. Uživatelé přebírají veškerou odpovědnost za všechny činnosti a veškeré používání.

Použití baterie





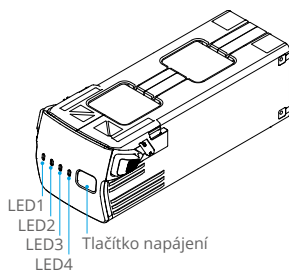



























Kontrola úrovně nabití baterie

Pro kontrolu úrovně nabití baterie jedenkrát stiskněte tlačítko napájení.



 LED indikátory úrovně nabití baterie zobrazují úroveň nabití baterie během vybíjení. Stav LED indikátorů jsou následující:

 : LED indikátor svítí  : LED indikátor bliká  : LED indikátor nesvítí

LED1	LED2	LED3	LED4	Úroveň nabití baterie
				88–100 %
				76–87 %
				63–75 %
				51–62 %
				38–50 %
				26–37 %
				13–25 %
				0–12 %

Zapnutí nebo vypnutí

Pro zapnutí či vypnutí baterie dvakrát stiskněte tlačítko napájení, přičemž při druhém stisknutí ho držte stisknuté po dobu dvou sekund. Když je dron zapnutý, LED indikátory úrovně nabití baterie zobrazují úroveň nabití baterie.

Oznámení o nízké teplotě

1. Kapacita baterie se značně snižuje při letu v prostředí s nízkými teplotami od $-10\text{ }^{\circ}\text{C}$ do $5\text{ }^{\circ}\text{C}$ ($14\text{ }^{\circ}\text{F}$ až $41\text{ }^{\circ}\text{F}$). Doporučuje se nechat dron vznášet se krátkou dobu na místě, aby se baterie zahřála. Před vzletem musí být baterie zcela nabitá.
2. Baterie nelze používat v prostředí s extrémně nízkou teplotou, která je nižší než $-10\text{ }^{\circ}\text{C}$.
3. Při použití v prostředí s nízkou teplotou ukončete let ihned, jakmile se v aplikaci DJI Fly zobrazí varování o nízkém stavu nabití baterie.
4. Pro zajištění optimálního výkonu udržujte teplotu baterie nad $20\text{ }^{\circ}\text{C}$ ($68\text{ }^{\circ}\text{F}$).
5. Snižená kapacita baterie v prostředí s nízkou teplotou snižuje schopnost dronu odolávat rychlosti větru. Létajte opatrně.
6. Při létání ve vysokých výškách dbejte zvýšené opatrnosti.

Nabíjení baterie

Před každým použitím baterii zcela nabijte. Doporučuje se použití nabíjecích zařízení dodávaných společnostmi DJI, jako je 100W nabíječka DJI USB-C, přenosná nabíječka DJI 65W nebo jiné USB nabíječky Power Delivery.

Použití nabíječky

1. Připojte nabíječku ke zdroji střídavého napětí (100–240 V, 50/60 Hz; k nabíjení použijte napájecí kabel s vhodnými specifikacemi a v případě potřeby použijte napájecí adaptér).
2. Připojte letadlo k nabíječce pomocí kabelu pro nabíjení baterie s vypnutou baterií.
3. LED indikátory úrovně nabití baterie během nabíjení ukazují aktuální úroveň nabití baterie.
4. Inteligentní letová baterie je zcela nabitá, když žádný z LED indikátorů stavu nabití baterie nesvítí. Po úplném nabití baterie odpojte nabíječku.

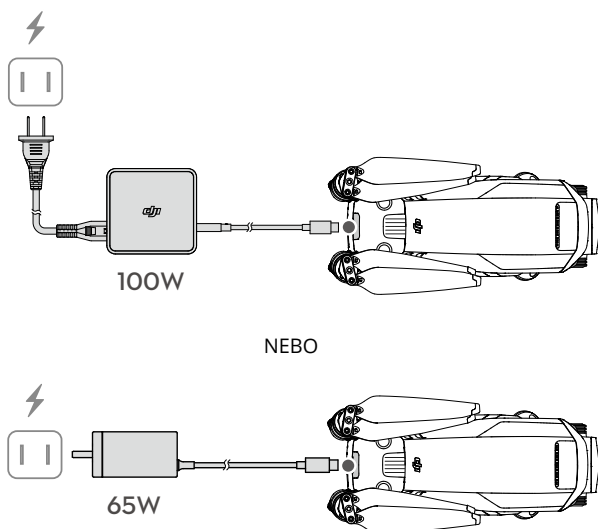

- ⚠ • Inteligentní letovou baterii NENABÍJEJTE ihned po letu, jelikož může být příliš horká. Před opětovným nabíjením vyčkejte, dokud baterie nevychladne na provozní teplotu.
 - Nabíječka přestane baterii nabíjet, pokud teplota článků baterie není v provozním rozsahu 5 °C až 40 °C. Ideální teplota pro nabíjení je od 22 do 28 °C (71,6 °F až 82,4 °F).
 - Pro zachování dobrého stavu baterie úplně nabijte baterii alespoň jedenkrát za tři měsíce.
-
- 💡 • Z bezpečnostních důvodů udržujte baterie při přepravě na nízké úrovni energie. Před přepravou se doporučuje baterie vybit na 30 % nebo méně.

Níže uvedená tabulka popisuje úroveň nabití baterie během nabíjení.

LED1	LED2	LED3	LED4	Úroveň nabití baterie
				0–50 %
				51–75 %
				76–99 %
				100 %

Použití nabíjecího rozbočovače

Rozbočovač pro nabíjení baterií DJI Mavic 3 Series 100W je určen k použití s inteligentními letovými bateriemi Mavic 3. Při použití s nabíječkou DJI 100W USB-C dokáže nabíjet až tři inteligentní letové baterie v sekvenci od vysoké po nízkou úroveň energie. Doba nabíjení jedné baterie je přibližně 1 hodina a 10 minut.

Způsob nabíjení

1. Inteligentní letovou baterii vložte do portu na baterii. Připojte nabíjecí rozbočovač k elektrické zásuvce (100–240 V, 50–60 Hz) nabíječky DJI 100W USB-C.
2. Inteligentní letová baterie s nejvyšší úrovní nabití se nabije jako první a zbytek se pak nabije v pořadí podle jejich úrovní nabití. Další informace o vzorech blikání stavové kontrolky LED naleznete v části Popisy stavové kontrolky LED.
3. Inteligentní letovou baterii lze po dokončení nabíjení odpojit od nabíjecího rozbočovače.

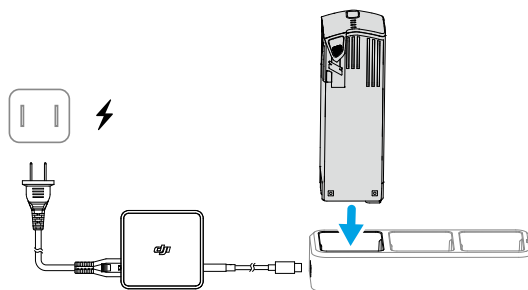

























Popis stavových kontrolky LED

Způsob blikání	Popis
Svítil nepřetržitě žlutě	Není vložena baterie.
Pulzuje zeleně	Nabíjení
Svítil nepřetržitě zeleně	Všechny baterie jsou plně nabitě
Bliká žlutě	Teplota baterií je příliš nízká nebo příliš vysoká (žádná další operace není nutná)
Svítil nepřetržitě červeně	Chyba nabíjení nebo baterie (vyjměte a znovu vložte baterie nebo odpojte a zapojte nabíječku)

-  • Při nabíjení inteligentních baterií Mavic 3 s pomocí 100W nabíječky DJI USB-C se doporučuje používat nabíjecí rozbočovač.
- Nabíjecí rozbočovač je kompatibilní pouze s inteligentními letovými bateriemi BWX260-5000-15.4. NEPOKOUŠEJTE SE používat nabíjecí rozbočovač s jinými modely baterií.
 - Při používání umístěte nabíjecí rozbočovač na plochý a stabilní povrch. Ujistěte se, že je zařízení řádně izolováno, abyste zabránili nebezpečí požáru.
 - NEDOTÝKEJTE se kovových svorek na portech baterie.
 - Pokud jsou na kovových svorkách patrné nánosy, očistěte je čistým suchým hadříkem.

Mechanismy pro ochranu baterie

LED indikátory úrovně nabití baterie mohou zobrazit oznámení ochrany baterie vyvolané neobvyklými podmínkami při nabíjení.

Mechanismy pro ochranu baterie					
LED1	LED2	LED3	LED4	Způsob blikání	Status (Stav)
				Indikátor LED2 bliká dvakrát za sekundu	Detekován nadproud
				Indikátor LED2 bliká třikrát za sekundu	Detekován zkrat
				Indikátor LED3 bliká dvakrát za sekundu	Detekováno přebití
				Indikátor LED3 bliká třikrát za sekundu	Detekováno přepětí na nabíječce
				Indikátor LED4 bliká dvakrát za sekundu	Teplota při nabíjení je příliš nízká
				Indikátor LED4 bliká třikrát za sekundu	Teplota při nabíjení je příliš vysoká

Dojde-li k aktivaci jakéhokoli mechanismu pro ochranu baterie, je pro pokračování v nabíjení nezbytné nabíječku odpojit a znovu zapojit. Pokud je teplota nabíjení abnormální, počkejte, až se vrátí k normálu. Baterie se automaticky bude dále nabíjet, aniž by bylo nutné nabíječku odpojit a znovu zapojovat.

Vložení/vyjmutí baterie

Inteligentní letovou baterii vložte do přihrádky na baterii na dronu. Ujistěte se, že baterie je vložena správně a že jsou její spony zaklapnuté na správném místě.

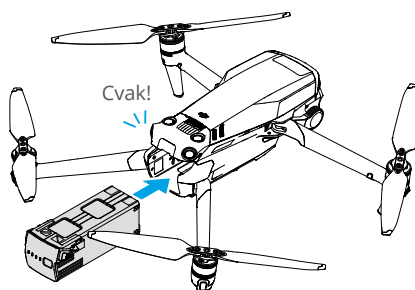

Pro vyjmutí baterie z přihrádky zatlačte a podržte texturovanou část jejích spon na bocích baterie.

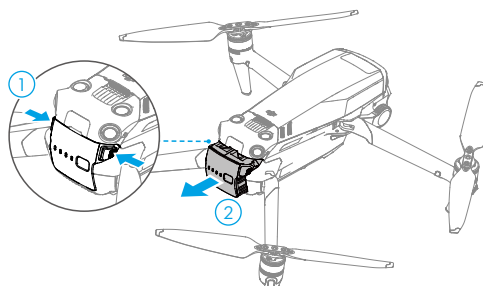

-
- ⚠ • NEVKLÁDEJTE ani nevyjímejte baterii, když je dron zapnutý.
 - Ujistěte se, že je baterie bezpečně nainstalována.
-

Gimbal a kamera

Profil gimbalu

3osý gimbal dronu zajišťuje stabilizaci kamery, což vám umožní pořizovat jasné a stabilní fotografie a videa. Rozsah ovládání náklonu je -90° až $+35^\circ$ a rozsah ovládání panoramatického přejíždění je -5° až $+5^\circ$.

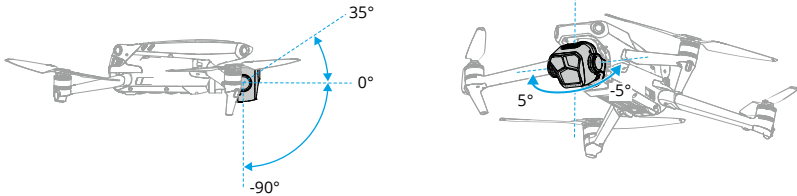

K ovládání náklonu kamery použijte ovládací kolečko gimbalu na dálkovém ovladači. Případně lze ovládání provést prostřednictvím obrazovky kamery v aplikaci DJI Fly. Klepněte a podržte prst na obrazovce, dokud se nezobrazí lišta pro nastavení kamery. Přetažením lišty nahoru nebo dolů můžete ovládat náklon a přetažením lišty doleva nebo doprava můžete ovládat panoramatické přejíždění.

Provozní režimy gimbalu

U gimbalu jsou k dispozici dva provozní režimy. Mezi provozními režimy přepínejte v části Settings (Nastavení) > Control (Ovládání) v aplikaci DJI Fly.

Follow Mode (Režim následování): Úhel gimbalu zůstává vzhledem k vodorovné rovině stabilní. Uživatelé mohou nastavit náklon gimbalu. Tento režim je vhodný pro statické snímky.

FPV Mode (Režim FPV): Když dron letí směrem vpřed, gimbal se synchronizuje s pohybem dronu a umožňuje let z pohledu první osoby.

- ⚠ • Když je dron zapnutý, NIKDY do gimbalu neklepejte. Pro ochranu gimbalu při vzletu provádějte vzlet z otevřené a rovné plochy.
- Po instalaci širokoúhlého objektivu se před vzletem ujistěte, že je gimbal vyrovnaný a směřuje dopředu, aby dron správně detekovalo stav instalace širokoúhlého objektivu. Gimbal bude při zapnutí dronu ve vodorovné poloze. Když se gimbal otočí, vycentrujte jej pomocí dálkového ovladače nebo aplikace DJI Fly, a to následovně:
 - a. Na stránce Settings (Nastavení) > Control (Ovládání) v aplikaci DJI Fly klepněte na možnost Recenter Gimbal (Vycentrovat gimbal).
 - b. Stiskněte přízpusobitelné tlačítko C1 na dálkovém ovladači (výchozí funkce vycentruje gimbal a nasměruje jej dolů, to lze upravit).
- Funkce Pano a Asteroid nebudou po instalaci širokoúhlého objektivu k dispozici.
- Přesné součásti v gimbalu se mohou v případě kolize či nárazu poškodit, což může způsobit nesprávnou funkci gimbalu.
- Zamezte vniknutí prachu či písku do gimbalu, především do jeho motorů.

- Motor gimbalu může přejít do režimu ochrany v následujících situacích: a. Dron je na nerovné zemi nebo gimbalu něco překáží. b. Na gimbal působí nadměrná vnější síla, například při kolizi.
 - Po zapnutí gimbalu na něj NEVYVÍJEJTE vnější sílu. Gimbal ničím NEZATĚŽUJTE (kromě oficiálních doplňků), neboť to může způsobit jeho nesprávnou funkci, nebo vést k permanentnímu poškození motorků.
 - Před zapnutím dronu odeberte chránič gimbalu. Pokud dron nepoužíváte, upevněte chránič gimbalu na své místo.
 - Při létání v husté mlze nebo v mracích může gimbal zvlhnout, což může vést k jeho dočasnému selhání. Gimbal bude opět správně fungovat, až uschne.
-

Profil kamery

DJI Mavic 3 Pro je vybaven 3 kamerami, které umožňují volně přepínat mezi různými ohniskovými vzdálenostmi a přizpůsobit se tak kompozici snímků různých scén.

Zařízení DJI Mavic 3 Pro používá kameru Hasselblad L2D-20c se snímačem CMOS formátu 4/3 palce, která dokáže pořizovat 20 Mpx fotografie a nahrávat videa v rozlišení 5,1K 50 snímků za sekundu / DCI 4K 120 snímků za sekundu ve formátu Apple ProRes 422 HQ, Apple ProRes 422, Apple ProRes 422 LT a H.264/H.265. Kamera také podporuje 10bitové video D-Log, má dynamický rozsah 12,8 stupně a nastavitelnou clonu f/2,8 až f/11. Ekvivalentní ohnisková vzdálenost je 24 mm a fotografuje od 1 m do nekonečna.

Středně velký teleobjektiv je vybaven 1/1,3" obrazovým snímačem CMOS s clonou f/2,8, 3× optickým zoomem a až 7× digitálním zoomem. Dokáže pořizovat fotografie s rozlišením 48 Mpx a videa s rozlišením 4K 60 snímků za sekundu. Ekvivalentní ohnisková vzdálenost je 70 mm a fotografuje od 3 m do nekonečna.

Teleobjektiv je vybaven 1/2" obrazovým snímačem CMOS s clonou f/3,4 a 3× optickým zoomem. Dokáže pořizovat fotografie s rozlišením 12 Mpx a videa s rozlišením 4K 60 snímků za sekundu. Ekvivalentní ohnisková vzdálenost je 166 mm a fotografuje od 3 m do nekonečna. V režimu Explore může teleobjektiv zvětšit ohniskovou vzdálenost 28×.

-
- ⚠ • Při používání a skladování se ujistěte, že teplota a vlhkost jsou pro kameru vhodné.
 - K čištění objektivu používejte čistič objektivů, aby nedošlo k jeho poškození či ke zhoršení kvality snímků.
 - NEBLOKUJTE ventilační otvory na kameře, jelikož vygenerované teplo může poškodit výrobek nebo způsobit zranění uživateli.
 - Pouze dron DJI Mavic 3 Pro Cine podporuje nahrávání a ukládání videa Apple ProRes 422 HQ, Apple ProRes 422 a Apple ProRes 422 LT.
 - Zařízení Mavic 3 Pro používá režim SmartPhoto ve výchozím nastavení v režimu Single Shot, který integruje funkce, jako je rozpoznání scény nebo HDR pro dosažení optimálních výsledků. Režim SmartPhoto potřebuje pro syntézu snímků nepetržitě pořídit několik snímků. Pokud se dron pohybuje nebo používá střední teleobjektiv s rozlišením 48 Mpx, funkce režim SmartPhoto nebude podporována a kvalita fotografií se bude lišit.
 - Kamery nemusí být schopny správně zaostřit v následujících situacích:
 - a. Snímání tmavých objektů na velkou vzdálenost.

- b. Snímání objektů s opakujícími se identickými vzory a texturami nebo bez zřetelných vzorů a textur.
- c. Snímání lesklých nebo reflexních objektů (jako je pouliční osvětlení a sklo).
- d. Snímání blikajících objektů.
- e. Snímání rychle se pohybujících objektů.
- f. Při rychlém pohybu dronu/gimbalu.
- g. Snímání objektů s rozdílnými vzdálenostmi v rozsahu ostření.

Ukládání a export fotografií a videí

Ukládání fotografií a videí

Zařízení DJI Mavic 3 Pro má 8 GB vestavěného úložiště a podporuje použití karty microSD k ukládání fotografií a videí. Vyžaduje se microSD karta s rychlostí SDXC nebo UHS-I z důvodu vysokých rychlostí čtení a zápisu nezbytných pro videodata s vysokým rozlišením. Další informace o doporučených kartách microSD naleznete v oddílu Specifikace.

Dron DJI Mavic 3 Pro Cine je navíc vybaven vestavěným 1TB SSD diskem. Záběry lze rychle odeslat pomocí datového kabelu DJI 10Gbps Lightspeed.

Export fotografií a videí

K exportu záznamu do mobilního telefonu použijte režim Rychlý přenos. Pro export záznamu do počítače připojte dron k počítači nebo použijte čtečku karet.



- Při pořizování fotografií nebo videí z dronu NEVYJÍMEJTE kartu microSD. Mohlo by dojít k poškození karty microSD.
 - Aby byla zajištěna stabilita systému kamery, jsou jednotlivé videonahrávky omezeny na 30 minut.
 - Před použitím zkontrolujte nastavení kamery, abyste zajistili, že jsou nakonfigurována správně.
 - Před pořizováním důležitých fotografií či videí pořídte několik záběrů, abyste otestovali, zda kamera funguje správně.
 - Fotografie a videa nelze z kamery přenášet či kopírovat, pokud je dron vypnutý.
 - Ujistěte se, že dron vypínáte správně. V opačném případě nebudou uloženy parametry kamery, což může ovlivnit všechna nahraná videa. Společnost DJI nezodpovídá za jakékoli ztráty způsobené pořízením fotografií či videí způsobem, který není strojově čitelný.
-

Rychlý přenos

Zařízení DJI Mavic 3 Pro se dokáže přes Wi-Fi přímo připojit k mobilním zařízením. To uživatelům umožňuje prostřednictvím aplikace DJI Fly stahovat fotografie a videa z dronu do mobilního zařízení bez použití dálkového ovladače. Uživatelé tak mohou využít rychlejšího a pohodlnějšího stahování s rychlostí přenosu až 80 MB/s.

Použití

1. Zapněte dron a vyčkejte na dokončení autodiagnostických testů dronu.
2. Ujistěte se, že na mobilním zařízení máte zapnuté Bluetooth a Wi-Fi. Spusťte aplikaci DJI Fly, kde se zobrazí výzva k připojení k dronu.
3. Klepněte na Připojit. Jakmile se úspěšně připojíte, získáte přístup k souborům v dronu, které budete vysokou rychlostí moci stáhnout. Když připojíte mobilní zařízení ke dronu poprvé, je nutné pro potvrzení po dobu dvou sekund stisknout tlačítko napájení.

-
-  • Maximální rychlosti stahování lze dosáhnout pouze v zemích a regionech, kde je frekvence 5,8 GHz povolena místními zákony a předpisy. Pro dosažení maximální rychlosti stahování musí zařízení podporovat kmitočtové pásmo 5,8 GHz a připojení Wi-Fi 6 a záznam musí používat interní úložiště dronu v prostředí bez rušení nebo překážek. Pokud místní předpisy nepovolují frekvenci 5,8 GHz (např. Japonsko), mobilní zařízení uživatele nepodporuje frekvenční pásmo 5,8 GHz, pak režim Rychlý přenos bude používat frekvenční pásmo 2,4 GHz a jeho maximální rychlost stahování se sníží na 10 MB/s.
- Než začnete používat režim Rychlý přenos, ujistěte se, že na mobilním zařízení máte zapnuté rozhraní Bluetooth, Wi-Fi a zjišťování polohy.
 - Při používání režimu Rychlý přenos není pro připojení nutné v mobilním zařízení zadat heslo Wi-Fi na stránce nastavení. Spusťte aplikaci DJI Fly, kde se zobrazí výzva k připojení k dronu.
 - Režim Rychlý přenos používejte v prostředí bez překážek a bez rušení. Vyhněte se zdrojům rušení, jako jsou bezdrátové routery, bezdrátové reproduktory nebo sluchátka.
-

Dálkový ovladač

Tento oddíl popisuje funkce dálkového ovladače a zahrnuje pokyny k ovládní dronu a kamery.

Dálkový ovladač

DJI RC Pro

Dálkový ovladač DJI RC Pro je vybaven technologií přenosu O3+, funguje při frekvenci 2,4 i 5,8 GHz, dokáže automaticky vybrat nejlepší přenosový kanál a přenášet živý obraz v HD z kamery dronu vzdálenosti až 15 km (vyhovuje standardům FCC a změřeno v širokém otevřeném prostoru bez rušení). Vestavěná 5,5" obrazovka s vysokým jasem 1 000 cd/m² nabízí rozlišení 1920 × 1080 pixelů, zatímco dálkový ovladač je vybaven širokou škálou ovládacích prvků dronu a gimbalu a také přizpůsobitelnými tlačítky. Uživatelé se mohou připojit k internetu prostřednictvím Wi-Fi a operační systém Android 10 je vybaven řadou funkcí, jako je Bluetooth a GNSS (GPS+GLONASS+Galileo).

Dálkový ovladač s vestavěným reproduktorem podporuje video ve formátu H.264 4K / 120 snímků za sekundu a H.265 4K / 120 snímků za sekundu, který podporuje také výstup videa přes port Mini HDMI. Interní úložiště dálkového ovladače má kapacitu 32 GB a podporuje také použití karet microSD pro ukládání fotografií a videí.

Baterie s kapacitou 5 000 mAh s výkonem 36 Wh poskytuje dálkovému ovladači maximální dobu provozu tří hodin.

Provoz

Zapnutí nebo vypnutí

Pro kontrolu aktuální úrovně nabití baterie jednou stiskněte tlačítko napájení.

Pro zapnutí a vypnutí dálkového ovladače stiskněte tlačítko napájení a poté ho stiskněte znovu a podržte stisknuté.

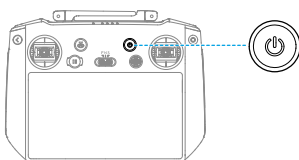

Nabíjení baterie

Nabíječku připojte k portu USB-C na dálkovém ovladači pomocí USB-C kabelu.

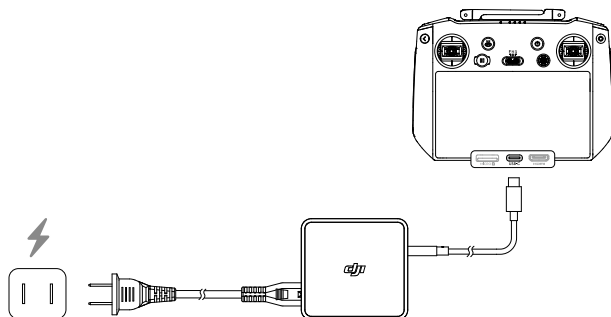

Ovládání gimbalu a kamery

Tlačítko zaostření/závěrky: Stisknutím do poloviny se automaticky zaostří a úplným stisknutím se pořídí fotografie.

Tlačítko nahrávání: Jedním stisknutím zahájíte či ukončíte nahrávání videa.

Ovládací kolečko kamery: Slouží k úpravě výchozího nastavení zoomu. Funkci ovládacího kolečka lze nastavit pro nastavení ohniskové vzdálenosti, EV, clony, času závěrky a citlivosti ISO.

Ovládací kolečko gimbalu: Ovládání náklonu gimbalu.

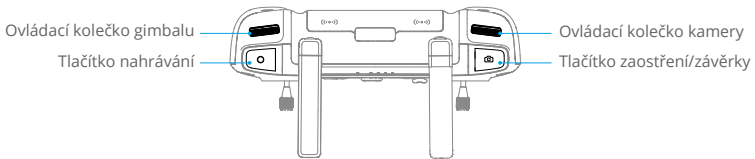

Ovládání dronu

K dispozici jsou tři předem naprogramované režimy (Režim 1, Režim 2 a Režim 3), přičemž v aplikaci DJI Fly lze nakonfigurovat vlastní režimy.

Režim 1

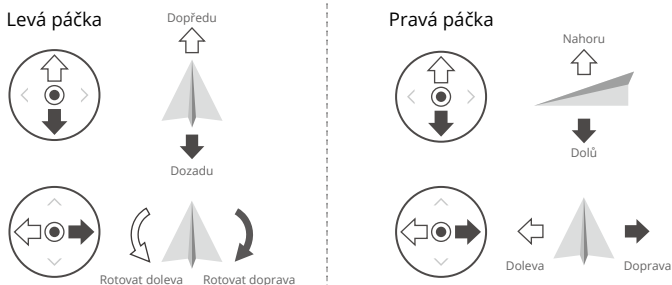

Režim 2

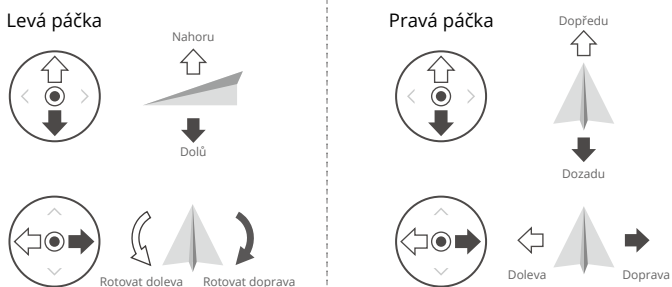

Režim 3

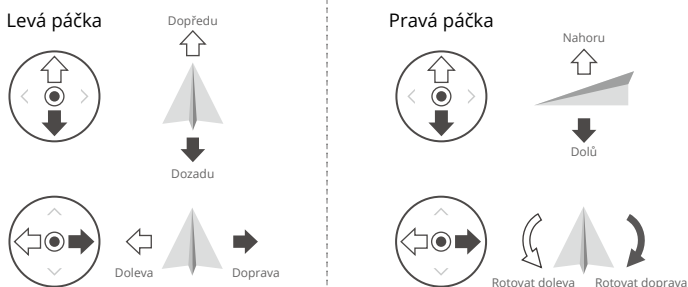

Výchozí režim ovládání dálkového ovladače je Režim 2. V této příručce se jako příklad pro ilustraci použití ovládacích páček používá Režim 2.

- Páčka v neutrální poloze / ve středovém bodě: Ovládací páčky jsou uprostřed.
- Pohyb ovládací páčky: Ovládací páčka je zatlačena ze středové pozice.

Dálkový ovladač (Režim 2)	Dron	Poznámky
		<p>Škrtkací páčka: Pohybem levé páčky směrem nahoru nebo dolů změníte výšku dronu.</p> <p>Zatlačte na páčku směrem nahoru, aby dron stoupal, a směrem dolů, aby klesal. Je-li páčka na středu, dron se vznáší ve vzduchu. Ve chvíli, kdy motory běží na volnoběh, použijte levou ovládací páčku pro vzletnutí.</p> <p>Čím dále zatlačíte ovládací páčku směrem od středu, tím rychleji se dron vznese nebo klesne. Páčku stlačujte jemně, čímž předejdete náhlým a neočekávaným změnám výšky.</p>
		<p>Páčka pro změnu orientace: Pohybem levé páčky směrem doleva nebo doprava ovládáte orientaci dronu.</p> <p>Zatlačte na páčku směrem doleva, aby se dron otáčel proti směru hodinových ručiček, a doprava, aby se otáčel po směru hodinových ručiček. Je-li páčka na středu, dron se vznáší ve vzduchu.</p> <p>Čím dále od středu je páčka stlačena, tím rychleji se bude dron otáčet.</p>
		<p>Páčka sklonu: Pohybem pravé páčky směrem nahoru a dolů změníte předozadní sklon dronu.</p> <p>Zatlačte na páčku směrem nahoru, aby dron letěl směrem vpřed, a dolů, aby letěl směrem vzad. Je-li páčka na středu, dron se vznáší ve vzduchu.</p> <p>Čím dále od středu je páčka stlačena, tím rychleji se bude dron pohybovat.</p>
		<p>Páčka zatáčení: Pohybem pravé páčky směrem doleva či doprava s dronem zatočíte.</p> <p>Zatlačte na páčku směrem doleva, aby dron letěl doleva, a doprava, aby letěl doprava. Je-li páčka na středu, dron se vznáší ve vzduchu.</p> <p>Čím dále od středu je páčka stlačena, tím rychleji se bude dron pohybovat.</p>

Přepínač režimů letu

Přepnutím přepínače zvolíte požadovaný režim letu.

Poloha	Režim letu
S	Sportovní režim
N	Normální režim
C	Režim Kino*

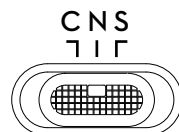

* Režim nízké rychlosti v EU.

Tlačítko návratu do výchozí polohy

Pro zahájení návratu do výchozí polohy stiskněte tlačítko návratu do výchozí polohy a držte ho stisknuté, dokud dálkový ovladač nezapípá. Dron poletí do posledního aktualizovaného výchozího bodu. Opětovným stisknutím tohoto tlačítka zrušíte návrat do výchozí polohy a znovu získáte kontrolu nad dronem.

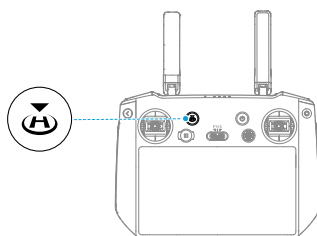

Přizpůsobitelná tlačítka

Včetně C1, C2, C3 a tlačítka 5D. Chcete-li upravit funkci tohoto tlačítka, přejděte do části Settings (Nastavení) v aplikaci DJI Fly a poté zvolte možnost Control (Ovládání).









Kombinovaná tlačítka

Některé často používané funkce lze aktivovat pomocí kombinovaných tlačítek. Chcete-li použít kombinovaná tlačítka, stiskněte a podržte tlačítko zpět a použijte druhé tlačítko v kombinaci. Při skutečném použití přejděte na domovskou stránku dálkového ovladače a klepnutím na tlačítko Typy rychle zkontrolujte všechna dostupná kombinovaná tlačítka.

















Kombinovaný provoz	Funkce
Tlačítko Zpět + levé kolečko	Nastavení jasu
Tlačítko Zpět + pravé kolečko	Nastavení hlasitosti
Tlačítko Zpět + tlačítko nahrávání	Záznam obrazovky
Tlačítko Zpět + tlačítko spouště	Snímek obrazovky
Tlačítko Zpět + tlačítko 5D	Naklonění nahoru – Domů; Naklonění dolů – Nastavení zkratk; Naklonění doleva – Nedávno otevřené aplikace

LED diody dálkového ovladače

Stavová dioda LED

Způsob blikání	Popisy
 — Svítí nepřetržitě červeně	Odpojeno od dronu
 Bliká červeně	Teplota dálkového ovladače je příliš vysoká nebo je stav baterie dronu nízký
 — Svítí nepřetržitě zeleně	Připojeno k dronu
 Bliká modře	Dálkový ovladač se páruje s dronem
 — Svítí nepřetržitě žlutě	Aktualizace firmwaru se nezdařila
 Bliká žlutě	Úroveň nabití baterie dálkového ovladače je nízká
 Bliká azurově	Ovládací páčky nejsou vycentrovány

LED indikátory úrovně nabití baterie

Způsob blikání				Úroveň nabití baterie
				76–100 %
				51–75 %
				26–50 %
				0–25 %

Výstražný zvukový signál dálkového ovladače

Při chybě nebo varování dálkový ovladač dvakrát zavibruje nebo zapípá. Dávejte pozor, když se na dotykovém displeji nebo v aplikaci DJI Fly objeví výzvy. Posunutím shora dolů vyberte možnost Nerušit nebo Ztlumit, čímž vypnete upozornění.

Při návratu do výchozí polohy spustí dálkový ovladač zvukové upozornění. Upozornění nelze zrušit. Dálkový ovladač vydá při nízké úrovni nabití baterie dálkového ovladače (6 až 10 %) výstražný zvukový signál. Výstražný zvukový signál v případě nízké úrovně nabití baterie lze zrušit stisknutím tlačítka napájení. Výstražný zvukový signál v případě kriticky nízké úrovně nabití baterie, který se rozezná, pokud úroveň nabití klesne pod 5 %, nelze zrušit.

Zóna pro optimální přenos

Signál mezi dronem a dálkovým ovladačem je nejspolehlivější, pokud je poloha antén vůči dronu nastavena podle níže zobrazeného obrázku.

Optimální dosah přenosu je takový, kdy antény směřují k dronu a úhel mezi anténami a zadní stranou dálkového ovladače je 180° nebo 270°.

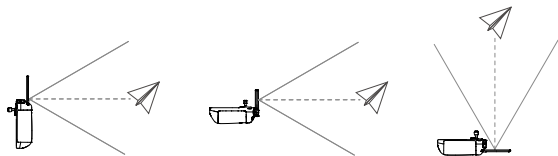

- ⚠️ • Abyste předešli rušení signálu, **NEPOUŽÍVEJTE** jiná bezdrátová zařízení pracující na stejné frekvenci jako dálkový ovladač.
- Pokud je signál přenosu během letu slabý, aplikace DJI Fly zobrazí výzvu. Upravte antény tak, aby dron byl v optimálním dosahu přenosu.

Spárování dálkového ovladače

Dálkový ovladač je již propojen s dronem, pokud je zakoupen v kombinaci společně. V opačném případě postupujte po aktivaci pro spárování dálkového ovladače a dronu podle následujících kroků.

Způsob 1: Použití kombinovaných tlačítek

1. Zapněte dron a dálkový ovladač.
2. Stiskněte současně tlačítka C1, C2 a tlačítko nahrávání, dokud stavová LED kontrolka nezačne blikat modře a dálkový ovladač nepípne.
3. Stiskněte tlačítko napájení dronu a držte ho stisknuté po dobu delší než čtyři sekundy. Dron po krátkém pípnutí dvakrát zapípá a postupně blikají LED stavové diody baterie, které signalizují, že je připraven k propojení. Dálkový ovladač dvakrát pípne a jeho stavová dioda LED se rozsvítí zeleně, což znamená, že propojení bylo úspěšné.

Způsob 2: Použití aplikace DJI Fly

1. Zapněte dron a dálkový ovladač.
2. Otevřete aplikaci DJI Fly, na obrazovce kamery klepněte na ikonu ●●● a zvolte možnost Control (Ovládání) a následně Connect to Aircraft (Připojit k dronu). Během propojení bliká LED stavová dioda dálkového ovladače modře a dálkový ovladač pípne.
3. Stiskněte tlačítko napájení dronu a držte ho stisknuté po dobu delší než čtyři sekundy. Dron po krátkém pípnutí dvakrát zapípá a postupně blikají LED stavové diody baterie, které signalizují, že je připraven k propojení. Dálkový ovladač dvakrát pípne a jeho stavová dioda LED se rozsvítí zeleně, což znamená, že propojení bylo úspěšné.

- ☀️ • Při párování se ujistěte, že je dálkový ovladač ve vzdálenosti do 0,5 m od dronu.
- Dálkový ovladač se od dronu automaticky odpojí, pokud je s tímž dronem spárován nový dálkový ovladač.
- Pro optimální přenos videa vypněte Bluetooth a Wi-Fi dálkového ovladače.

- ⚠️ • Před každým letem dálkový ovladač úplně nabijte. Dálkový ovladač vydá při nízké úrovni nabití baterie výstražný zvukový signál.
- Pokud je dálkový ovladač zapnutý a po dobu pěti minut se nepoužívá, rozezní se výstražný zvukový signál. Po šesti minutách se dron automaticky vypne. Pro zrušení výstražného zvukového signálu pohněte s ovládacími páčkami nebo stiskněte kterékoli tlačítko.
- Pro zachování dobrého stavu baterie úplně nabijte baterii alespoň jedenkrát za tři měsíce.

Ovládání dotykového displeje

Domovská obrazovka

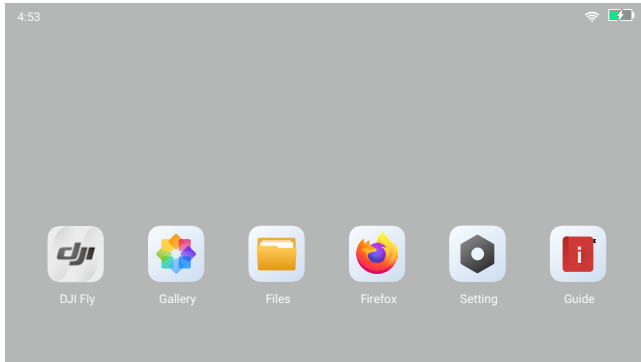

V horní části dotykového displeje se zobrazuje čas, signál Wi-Fi a úroveň nabití baterie dálkového ovladače.

Některé aplikace jsou již nainstalovány ve výchozím nastavení, například DJI Fly, Galerie, Soubory, Firefox, Nastavení a Tipy. Mezi nastavení patří konfigurace sítě, displeje, hlasu a Bluetooth. Uživatelé se mohou rychle seznámit s funkcemi v části Tipy.

Gesta obrazovky

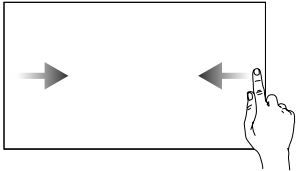

Posunutím zleva nebo zprava do středu obrazovky se vrátíte na předchozí obrazovku.

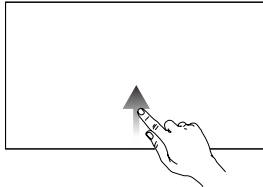

Posunutím nahoru ze spodní části obrazovky se vrátíte na domovskou stránku.

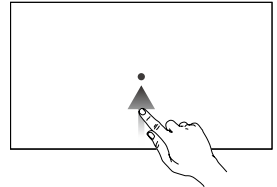

Posunutím nahoru ze spodní části obrazovky a podržením získáte přístup k naposledy otevřeným aplikacím.

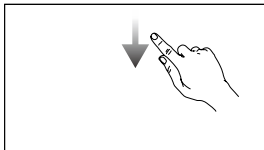

V aplikaci DJI Fly otevřete posunutím z horní části obrazovky směrem dolů stavový řádek. Stavový řádek zobrazuje informace jako čas, signál Wi-Fi, úroveň nabití baterie dálkového ovladače.

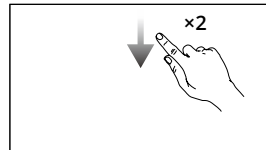

Otevřete sekci Quick Settings (Rychlá nastavení): V aplikaci DJI Fly otevřete dvojitým posunutím z horní části obrazovky směrem dolů sekci Quick Settings (Rychlá nastavení). Když nejste v aplikaci DJI Fly, otevřete sekci Quick Settings (Rychlá nastavení) posunutím z horní části obrazovky směrem dolů.

Rychlé nastavení

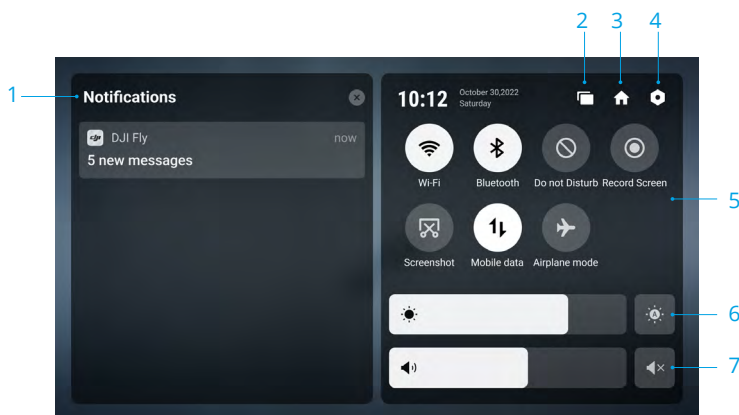

1. Oznámení

Klepněte pro kontrolu systémových oznámení.

2. Nedávné

Klepněte pro kontrolu nedávno otevřených aplikací.

3. Domovská obrazovka

Klepnutím na ikonu se vrátíte na domovskou obrazovku.

4. Systémová nastavení

Klepněte pro přístup k nastavení systému.

5. Zástupci

: Klepnutím zapnete nebo vypnete Wi-Fi. Podržením vstoupíte do nastavení a připojíte se k síti Wi-Fi nebo ji přidáte.

: Klepnutím zapnete nebo vypnete funkci Bluetooth. Podržením vstoupíte do nastavení a připojíte se k okolním zařízením Bluetooth.

: Klepnutím aktivujete režim Nerušit. V tomto režimu budou systémové výzvy deaktivovány.

: Klepnutím spustíte nahrávání obrazovky. Během nahrávání se na obrazovce zobrazuje doba nahrávání. Záznam zastavíte klepnutím na tlačítko Stop.

: Klepnutím pořídíte snímek obrazovky.

: Mobilní data.

: Klepnutím aktivujete režim Letadlo. Wi-Fi, Bluetooth a mobilní data budou deaktivována.

6. Nastavení jasu

: Když je ikona zvýrazněna, je obrazovka v režimu automatického jasu. Pro přechod do manuálního režimu jasu klepněte nebo posuňte lištu.

7. Nastavení hlasitosti

Posunutím lišty upravte hlasitost a klepnutím na ztlumíte.

Pokročilé funkce

Kalibrace kompasu

Po použití dálkového ovladače v oblastech s elektromagnetickým rušením může být nutné kompas zkalibrovat. Pokud kompas dálkového ovladače vyžaduje kalibraci, zobrazí se výstraha. Pro zahájení kalibrace klepněte na výzvu. V ostatních případech proveďte kalibraci dálkového ovladače podle následujících kroků.

1. Zapněte dálkový ovladač a přejděte na domovskou stránku.
2. Vyberte možnost Systémová nastavení , přejděte dolů a klepněte na možnost Kompas.
3. Pro kalibraci kompasu postupujte podle instrukcí na obrazovce.
4. Po úspěšném provedení kalibrace se zobrazí výzva.

Nastavení HDMI

Dotykovou obrazovku lze sdílet s obrazovkou displeje pomocí kabelu HDMI.

Rozlišení lze nastavit v části Settings (Nastavení) > Display (Zobrazení) > HDMI.

DJI RC

Při použití se zařízením DJI Mavic 3 Pro disponuje dálkový ovladač funkcí přenosu videa O3+, přičemž funguje ve frekvenčních pásmech 2,4 GHz i 5,8 GHz. Dokáže automaticky vybrat nejlepší přenosový kanál a přenášet živý obraz v HD rozlišení až 1080p 60 snímků za sekundu z dronu do dálkového ovladače ve vzdálenosti až 15 km (vyhovuje standardům FCC a změřeno v širokém otevřeném prostoru bez rušení). Ovladač DJI RC je také vybaven 5,5" dotykovou obrazovkou (s rozlišením 1 920 × 1 080 pixelů) a širokou škálou ovládacích prvků a přizpůsobitelných tlačítek, která uživatelům umožňují snadno ovládat dron a dálkově měnit nastavení dronu.

Vestavěná baterie s kapacitou 5 200 mAh s výkonem 18,72 Wh poskytuje dálkovému ovladači maximální dobu provozu čtyř hodin. Ovladač DJI RC má mnoho dalších funkcí, jako je připojení Wi-Fi, vestavěné GNSS (GPS+BeiDou+Galileo), Bluetooth, vestavěné reproduktory, odpojitelné ovládací páčky a úložisko microSD.

Provoz

Zapnutí nebo vypnutí

Pro kontrolu aktuální úrovně nabití baterie jedenkrát stiskněte tlačítko napájení.

Pro zapnutí a vypnutí dálkového ovladače stiskněte na dvě sekundy tlačítko napájení a poté ho stiskněte znovu a podržte stisknuté.

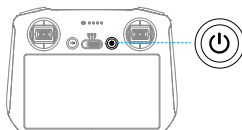

Nabíjení baterie

Nabíječku připojte k portu USB-C na dálkovém ovladači pomocí USB-C kabelu. Baterii lze plně nabít přibližně za 1 hodinu a 30 minut s maximálním nabíjecím výkonem 15 W (5 V / 3 A).

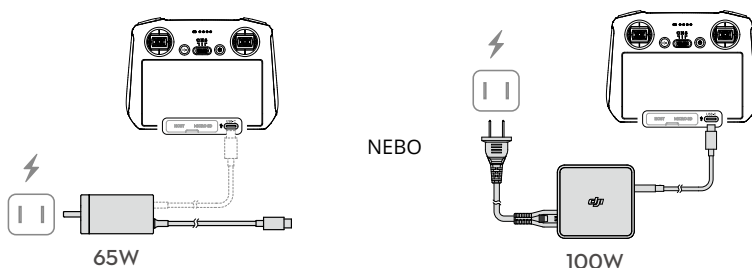

Ovládání gimbalu a kamery

Tlačítko zaostření/závěrky: Stisknutím do poloviny se automaticky zaostří a úplným stisknutím se pořídí fotografie.

Tlačítko nahrávání: Jedním stisknutím zahájíte či ukončíte nahrávání videa.

Ovládací kolečko kamery: Používá se k úpravě výchozího přiblížení. Funkci ovládacího kolečka lze nastavit pro nastavení ohniskové vzdálenosti, EV, clony, času závěrky a citlivosti ISO.

Ovládací kolečko gimbalu: Ovládání náklonu gimbalu.



Ovládání dronu

K dispozici jsou tři předem naprogramované režimy (Režim 1, Režim 2 a Režim 3), přičemž v aplikaci DJI Fly lze nakonfigurovat vlastní režimy.

Režim 1

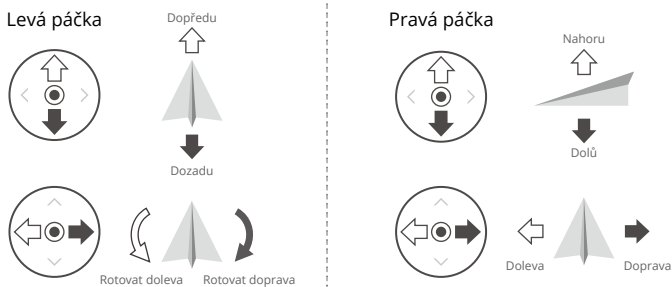

Režim 2

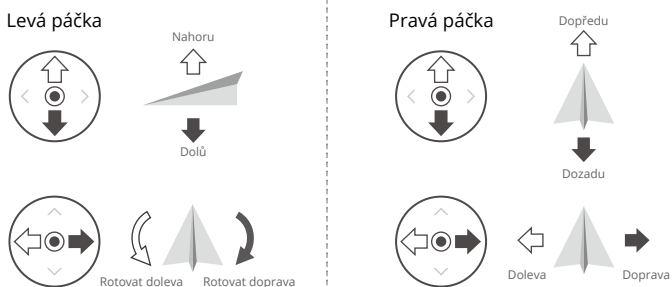



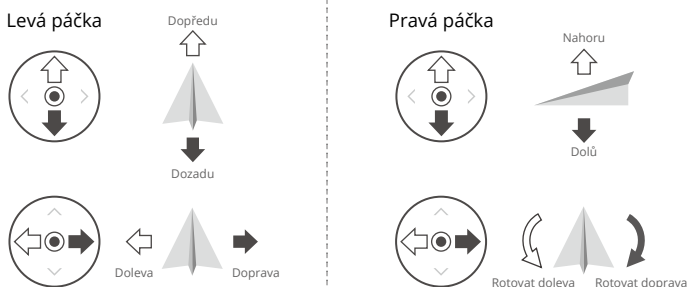





Režim 3



Výchozí režim ovládání dálkového ovladače je Režim 2. V této příručce se jako příklad pro ilustraci použití ovládacích páček používá Režim 2.

- Páčka v neutrální poloze / ve středovém bodě: Ovládací páčky jsou uprostřed.
- Pohyb ovládací páčky: Ovládací páčka je zatlačena ze středové pozice.

Dálkový ovladač (Režim 2)	Dron	Poznámky
		<p>Škrticí páčka: Pohybem levé páčky směrem nahoru nebo dolů změníte výšku dronu.</p> <p>Zatlačte na páčku směrem nahoru, aby dron stoupal, a směrem dolů, aby klesal. Čím dále od středu je páčka stlačena, tím rychleji bude dron měnit výšku.</p> <p>Páčku stlačujte jemně, čímž předejdete náhlým a neočekávaným změnám výšky.</p>
		<p>Páčka pro změnu orientace: Pohybem levé páčky směrem doleva nebo doprava ovládáte orientaci dronu.</p> <p>Zatlačte na páčku směrem doleva, aby se dron otáčel proti směru hodinových ručiček, a doprava, aby se otáčel po směru hodinových ručiček. Je-li páčka na středu, dron se vznáší ve vzduchu.</p> <p>Čím dále od středu je páčka stlačena, tím rychleji se bude dron otáčet.</p>
		<p>Páčka sklonu: Pohybem pravé páčky směrem nahoru a dolů změníte předozadní sklon dronu.</p> <p>Zatlačte na páčku směrem nahoru, aby dron letěl směrem vpřed, a dolů, aby letěl směrem vzad. Je-li páčka na středu, dron se vznáší ve vzduchu.</p> <p>Čím dále od středu je páčka stlačena, tím rychleji se bude dron pohybovat.</p>
		<p>Páčka zatáčení: Pohybem pravé páčky směrem doleva či doprava s dronem zatočíte.</p> <p>Zatlačte na páčku směrem doleva, aby dron letěl doleva, a doprava, aby letěl doprava. Je-li páčka na středu, dron se vznáší ve vzduchu.</p> <p>Čím dále od středu je páčka stlačena, tím rychleji se bude dron pohybovat.</p>

Přepínač režimů letu

Přepnutím přepínače zvolíte požadovaný režim letu.

Poloha	Režim letu
S	Sportovní režim
N	Normální režim
C	Režim Kino*

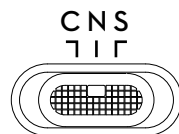

* Režim nízké rychlosti v EU.

Tlačítko přerušení letu / návratu do výchozí polohy

Stisknete-li tlačítko jedenkrát, dron zabrzdí a bude se vznášet na místě. Stiskněte a podržte tlačítko, dokud dálkový ovladač nezapípá, aby oznámil, že se spouští návrat do výchozí polohy, přičemž dron se vrátí na poslední zaznamenané výchozí místo. Opětovným stisknutím tohoto tlačítka zrušíte návrat do výchozí polohy a opětovně získáte kontrolu nad dronem.

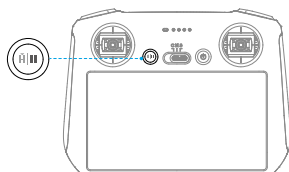

Přizpůsobitelná tlačítka

Chcete-li nastavit funkce přizpůsobitelných tlačítek C1 a C2, přejděte do části Settings (Nastavení) v aplikaci DJI Fly a poté zvolte možnost Control (Ovládání).

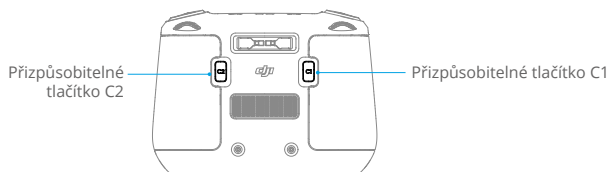

LED diody dálkového ovladače

Stavová dioda LED

Způsob blikání	Popisy
—	Svítí nepřetržitě červeně Odpojeno od dronu
.....	Bliká červeně Úroveň nabití baterie dronu je nízká
—	Svítí nepřetržitě zeleně Připojeno k dronu
.....	Bliká modře Dálkový ovladač se páruje s dronem
—	Svítí nepřetržitě žlutě Aktualizace firmwaru se nezdařila
—	Svítí nepřetržitě modře Aktualizace firmwaru byla úspěšná
.....	Bliká žlutě Úroveň nabití baterie dálkového ovladače je nízká
.....	Bliká modrozeleně Ovládací páčky nejsou vycentrovány

LED indikátory úrovně nabití baterie

Způsob blikání				Úroveň nabití baterie
				76–100 %
				51–75 %
				26–50 %
				0–25 %

Výstražný zvukový signál dálkového ovladače

Při chybě nebo varování dálkový ovladač zapípá. Dávejte pozor, když se na dotykovém displeji nebo v aplikaci DJI Fly objeví výzvy. Posunutím shora dolů na obrazovce a výběrem možnosti Mute (Ztlumit) vypnete všechny výstrahy nebo posunutím lišty hlasitosti na 0 vypnete jen některé výstrahy.

Při návratu do výchozí polohy spustí dálkový ovladač zvukové upozornění. Upozornění nelze zrušit. Dálkový ovladač vydá při nízké úrovni nabití baterie dálkového ovladače (6 až 10 %) výstražný zvukový signál. Výstražný zvukový signál v případě nízké úrovně nabití baterie lze zrušit stisknutím tlačítka napájení. Výstražný zvukový signál v případě kriticky nízké úrovně nabití baterie, který se rozezná, pokud úroveň nabití klesne pod 5 %, nelze zrušit.

Zóna pro optimální přenos

Signál mezi dronem a dálkovým ovladačem je nejspolehlivější, pokud je poloha dálkového ovladače vůči dronu nastavena podle níže uvedeného obrázku.



Optimální přenos

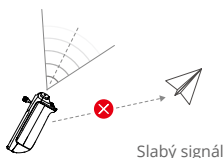
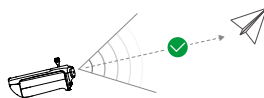

Slabý signál

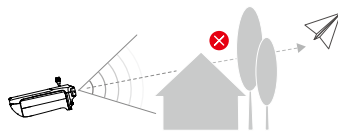

- Abyste předešli rušení signálu, **NEPOUŽÍVEJTE** jiná bezdrátová zařízení pracující na stejné frekvenci jako dálkový ovladač.
- Pokud je signál přenosu během letu slabý, aplikace DJI Fly zobrazí výzvu. Upravte orientaci dálkového ovladače tak, aby dron byl v optimálním dosahu přenosu.

Spárování dálkového ovladače

Dálkový ovladač je již propojen s dronem, pokud je zakoupen v kombinaci společně. V opačném případě postupujte po aktivaci pro spárování dálkového ovladače a dronu podle následujících kroků.

1. Zapněte dron a dálkový ovladač.
2. Spusťte aplikaci DJI Fly.
3. Na obrazovce kamery klepněte na ikonu ●●● a zvolte možnost Control (Ovládání) a následně Connect to Aircraft (připojit k dronu). Během propojení bliká LED stavová dioda dálkového ovladače modře a dálkový ovladač pípne.
4. Stiskněte tlačítko napájení dronu a držte ho stisknuté po dobu delší než čtyři sekundy. Dron po krátkém pípnutí dvakrát zapípá a postupně blikají LED stavové diody baterie, které signalizují, že je připraven k propojení. Dálkový ovladač dvakrát pípne a jeho stavová dioda LED se rozsvítí zeleně, což znamená, že propojení bylo úspěšné.



- Při párování se ujistěte, že je dálkový ovladač ve vzdálenosti do 0,5 m od dronu.
- Dálkový ovladač se od dronu automaticky odpojí, pokud je s tímž dronem spárován nový dálkový ovladač.
- Pro optimální přenos videa vypněte Bluetooth a Wi-Fi dálkového ovladače.



- Před každým letem dálkový ovladač úplně nabijte. Dálkový ovladač vydá při nízké úrovni nabití baterie výstražný zvukový signál.
 - Pokud je dálkový ovladač zapnutý a po dobu pěti minut se nepoužívá, rozezní se výstražný zvukový signál. Po šesti minutách se dron automaticky vypne. Pro zrušení výstražného zvukového signálu pohněte s ovládacími páčkami nebo stiskněte kterékoli tlačítko.
 - Pro zachování dobrého stavu baterie úplně nabijte baterii alespoň jedenkrát za tři měsíce.
-

Ovládání dotykového displeje

Domovská obrazovka

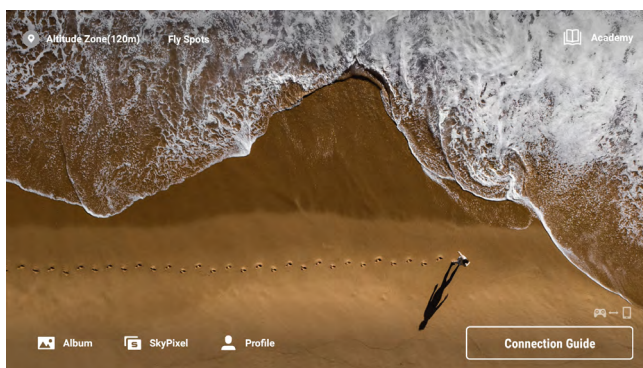

Gesta obrazovky

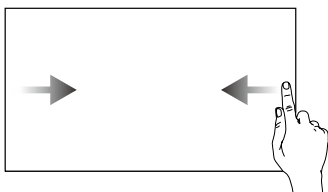

Posunutím zleva nebo zprava do středu obrazovky se vrátíte na předchozí obrazovku.

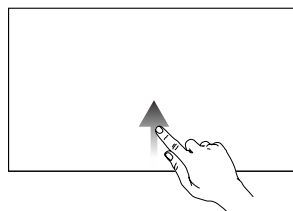

Posunutím nahoru ze spodní části obrazovky se vrátíte do aplikace DJI Fly.

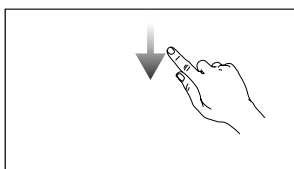

V aplikaci DJI Fly otevřete posunutím z horní části obrazovky směrem dolů stavový řádek.

Stavový řádek zobrazuje čas, signál Wi-Fi, úroveň nabití baterie dálkového ovladače atd.

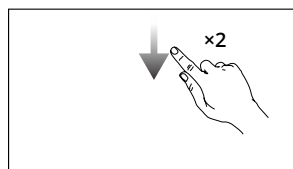

V aplikaci DJI Fly otevřete dvojitým posunutím z horní části obrazovky směrem dolů sekci Quick Settings (Rychlá nastavení).

Rychlé nastavení

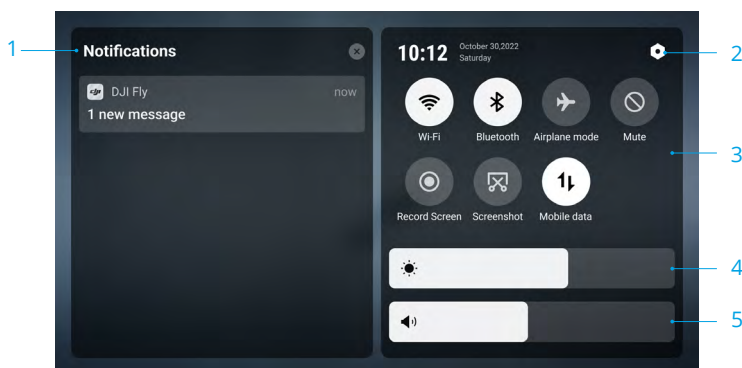

1. Oznámení

Klepněte pro kontrolu systémových oznámení.

2. Systémová nastavení

Klepněte pro přístup k systémovým nastavením a provádějte nastavení funkcí, jako je Bluetooth, hlasitosti a síť. Pro více informací o ovládacích prvcích a stavových diodách LED si můžete také projít Průvodce.

3. Zástupci

📶 : Klepnutím zapnete nebo vypnete Wi-Fi. Podržením vstoupíte do nastavení a poté se připojíte k síti Wi-Fi nebo ji přidáte.

📶 : Klepnutím zapnete nebo vypnete funkci Bluetooth. Podržením vstoupíte do nastavení a připojíte se k okolním zařízením Bluetooth.

✈️ : Klepnutím aktivujete režim Letadlo. Proběhne deaktivace Wi-Fi a Bluetooth.

🔕 : Klepnutím vypnete systémová oznámení a deaktivujete všechna upozornění.

📹 : Klepnutím spustíte nahrávání obrazovky. Funkce bude dostupná pouze po vložení karty microSD do slotu microSD na dálkovém ovladači.

📷 : Klepnutím pořídíte snímek obrazovky. Funkce bude dostupná pouze po vložení karty microSD do slotu microSD na dálkovém ovladači.

📶 : Mobilní data.

4. Nastavení jasu

Posunutím lišty upravíte jas obrazovky.

5. Nastavení hlasitosti

Posunutím lišty upravíte hlasitost.

Pokročilé funkce

Kalibrace kompasu

Po použití dálkového ovladače v oblastech s elektromagnetickým rušením může být nutné kompas zkalibrovat. Pokud kompas dálkového ovladače vyžaduje kalibraci, zobrazí se výstraha. Pro zahájení kalibrace klepněte na výzvu. V ostatních případech proveďte kalibraci dálkového ovladače podle následujících kroků.

1. Zapněte dálkový ovladač a přejděte do části Quick Settings (Rychlá nastavení).
2. Vyberte možnost Systémová nastavení , přejděte dolů a klepněte na možnost Kompas.
3. Pro kalibraci kompasu postupujte podle instrukcí na obrazovce.
4. Po úspěšném provedení kalibrace se zobrazí výzva.

Aplikace DJI Fly

Tento oddíl popisuje hlavní funkce aplikace DJI Fly.

Aplikace DJI Fly

Domovská obrazovka

Spusťte aplikaci DJI Fly a přejděte na domovskou obrazovku.

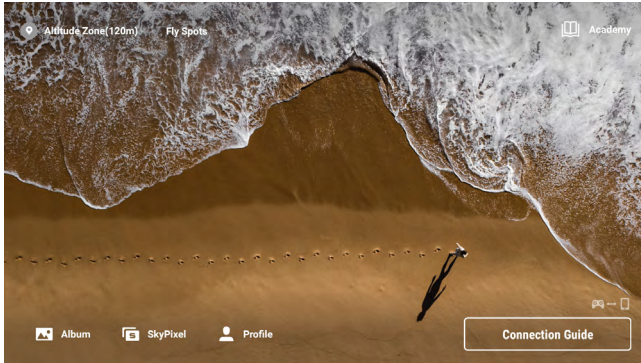

Místa k létání

Prohlížejte si nebo sdílejte blízká místa pro létání a natáčení, zjistěte více o GEO zónách a zobrazte si letecké fotografie různých míst, které pořídili ostatní uživatelé.

Academy (Akademie)

Pro vstup do akademie klepněte na ikonu v pravém horním rohu. Prohlížejte si zde výukové materiály k výrobku, tipy pro let, oznámení o bezpečnosti letu a příručky.

Album

Umožňuje zobrazit fotografie a videa z alba dronu nebo z místního uloženého zařízení. Klepněte na možnost Create (Vytvořit) a zvolte Templates (Šablony) nebo Pro. Šablony poskytují funkci automatické editace importovaného záznamu. Možnost Pro umožňuje uživatelům manuální editaci záznamu.

SkyPixel

Po otevření možnosti SkyPixel si budete moci prohlédnout videa a fotografie sdílené jinými uživateli.

Profile (Profil)

Zde si lze prohlížet informace o účtu či záznamy letů, navštívit fórum DJI či e-shop, přejít k funkci Najít můj dron, offline mapy a k dalším nastavením, jako jsou aktualizace firmwaru, zobrazení kamery, data v mezipaměti, soukromí účtu a jazyk.

Zobrazení kamery

Popis tlačítek

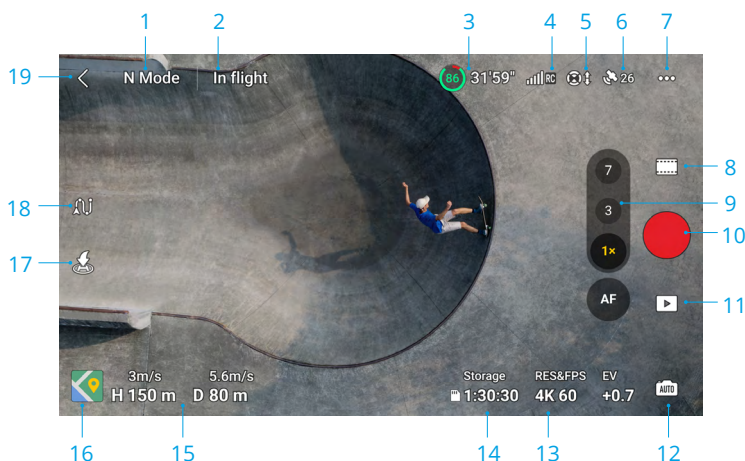

1. Režim letu

N Mode (normální režim): Zobrazuje aktuální režim letu.

2. Stavový řádek systému

In Flight (leti): Zobrazuje letový stav dronu a různá výstražná hlášení.

3. Informace o baterii

80 31'59": Zobrazuje aktuální úroveň nabití baterie a zbývající dobu letu. Klepnutím zobrazíte další informace o baterii.

4. Síla signálu pro přenos videa směrem k uživateli

📶: Zobrazuje sílu signálu pro přenos videa směrem k uživateli mezi dronem a dálkovým ovladačem.

5. Stav pozorovacího systému

🚦: Levá část ikony oznamuje stav horizontálního pozorovacího systému a pravá část ikony oznamuje stav vrchního a spodního pozorovacího systému. Pokud pozorovací systém pracuje normálně, ikona je bílá. Pokud je pozorovací systém nedostupný, ikona zčervená.







6. Stav GNSS



📶 26: Zobrazuje aktuální sílu GNSS signálu. Klepněte pro kontrolu stavu signálu GNSS. Výchozí místo lze aktualizovat, když je ikona bílá, což znamená, že je signál GNSS silný.

7. Nastavení

⋮: Klepnutím zobrazíte nebo nastavíte parametry bezpečnosti, řízení, kamery a přenosu. Další informace naleznete v oddílu Nastavení.

8. Režimy pořizování snímků

	Photo (fotografie): Single (jediný snímek), Explore (přiblížení), AEB (expoziční vějíř), Burst Shooting (pořizování více snímků), a Timed Shot (časované pořizování snímku).
	Video: Normal (normální), Night (noční), Explore (průzkum) a Slow Motion (zpomalený pohyb).
	MasterShots: Přetažením vyberte objekt. Dron udržuje objekt ve středu rámečku, nahrává a současně provádí sekvenci různých manévrů. Následně vygeneruje krátké kinematografické video.
	QuickShots: Dronie (selfie pořízená dronem), Rocket (raketa), Circle (kruh), Helix (spirála), Boomerang (bumerang) a Asteroid (asteroid).
	Hyperlapse: Free (volný), Circle (kruh), Course Lock (zaměření trasy) a Waypoints (body na trase).
	Pano: Sphere (koule), 180°, Wide Angle (širokoúhlý) a Vertical (vertikální). Letadlo automaticky pořídí několik fotografií a syntetizuje panoramatickou fotografii na základě vybraného typu panoramatické fotografie.

-  • Režim Explore využívá telekamery a střední telekamery Mavic 3 Pro jako bezpečnější způsob, jak zkoumat výhledy z větší vzdálenosti. V režimu Explore (Průzkum) mohou uživatelé používat hybridní zoom kterýmkoli z následujících způsobů:
 - a. Klepněte na tlačítko zoomu a přepínejte mezi sériemi zoomů včetně 1×, 3×, 7×, 14× a 28×.
 - b. Klepněte a podržte tlačítko zoomu a přetažením nahoru a dolů upravte zoom kamery.
 - c. Pro přiblížení nebo oddálení použijte dva prsty na obrazovce.
 - d. Pro přiblížení nebo oddálení použijte ovládací kolečko kamery na ovladači.
- Noční režim poskytuje lepší redukci šumu a čistší záznam, podporuje až ISO 12800.
-  • Noční režim aktuálně podporuje 4K 24/25/30 snímků za sekundu.
- V nočním režimu je detekce překážek deaktivována. Létejte opatrně.
- Noční režim se automaticky ukončí při zapnutí návratu do výchozí polohy nebo přistání.
- Během návratu do výchozí polohy nebo automatického přistání není noční režim k dispozici.
- Funkce FocusTrack není v nočním režimu podporována.

9. Přepínač kamery / tlačítko ostření

Klepnutím na **7** přepnete na teleobjektiv a klepnutím na **3** přepnete na střední teleobjektiv. Klepnutím na **1x** přepnete na kameru Hassleblad.

Stisknutím a podržením tlačítka kamery vyvoláte lištu přiblížení a upravíte digitální zoom.

-  • Digitální zoom je podporován pouze pro normální režim videa a režim průzkumu.
- Při přiblížení nebo oddálení, čím větší je poměr přiblížení, tím pomaleji se dron bude otáčet, aby bylo dosaženo stabilního zobrazení.

AF/MF: Klepnutím přepnete mezi AF a MF. Stisknutím a podržením ikony zobrazíte lištu pro přiblížení.

10. Tlačítko spouště/nahrávání

 : klepnutím pořídíte fotografii nebo spustíte či zastavíte nahrávání videa.

11. Přehrávání

 : Klepnutím na ikonu přejdete do režimu přehrávání, kde si můžete prohlédnout zachycené fotografie a videa.

12. Přepínání režimů kamery

 : klepnutím přepnete mezi režimem Auto a Pro. V různých režimech lze nastavit různé parametry.

13. Parametry pořizování snímků

 : Zobrazuje aktuální parametry pořizování snímků. Klepněte pro přístup k nastavení parametrů.

14. Informace o úložišti

 : Zobrazuje zbývající počet fotografií nebo videí, které lze pořídit, nebo délku videa, které lze zaznamenat na současném úložišti. Klepnutím zobrazíte dostupné kapacity na kartě SSD nebo v interním úložišti dronu.

15. Telemetrie letu

Zobrazuje horizontální vzdálenost (D) a rychlost i vertikální vzdálenost (H) a rychlost mezi dronem a výchozím místem.

16. Mapa

 : Klepnutím přepnete na ukazatel polohy, který podporuje centrování dronem nebo dálkovým ovladačem a zobrazuje informace, jako jsou orientace a úhel náklonu dronu, pozice dálkového ovládání a výchozí místo.

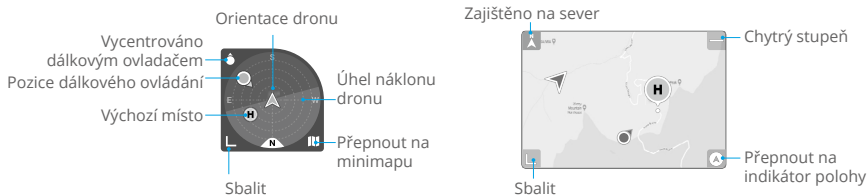

17. Automatický vzlet a přistání / návrat do výchozí polohy

 : Klepněte na ikonu. Jakmile se objeví výzva, stisknutím a podržením tlačítka zahájíte automatický vzlet nebo přistání.

 : Klepnutím na ikonu zahájíte chytrý návrat do výchozí polohy a necháte dron vrátit se na poslední zaznamenané výchozí místo.

18. Let přes body na trase

 : Klepnutím aktivujete/deaktivujete let přes body na trase.

19. Zpět

 : klepnutím se vrátíte na domovskou obrazovku.

Zkratky obrazovky

Klepněte pro zacílení

Během letu dvakrát klepněte na bod zájmu na obrazovce, dron automaticky přesune bod zájmu do středu záběru.

Nastavení úhlu gimbalu

Klepněte na obrazovku a držte na ní prst, čímž vyvoláte nastavovací lištu gimbalu, jejímž prostřednictvím upravíte úhel gimbalu.

Zaostření / bodové měření

Klepnutím na obrazovku povolíte zaostření nebo bodové měření. Zaostření a bodové měření se bude zobrazovat různě v závislosti na režimu natáčení, režimu ostření, režimu expozice a režimu bodového měření.

Po použití bodového měření:

- Přetažením  vedle pole nahoru a dolů upravíte hodnotu EV (hodnota expozice).
- Chcete-li expozici odemknout, klepněte na obrazovku a držte na ní prst. Chcete-li expozici odemknout, znovu klepněte na obrazovku a držte na ní prst nebo klepněte na jinou část obrazovky.

Nastavení

Bezpečnost

- Flight Assistance (podpůrná nastavení pro let)

Vyhýbání se překážkám	Horizontální pozorovací systém se aktivuje po nastavení možnosti Obstacle Avoidance (Vyhýbání se překážkám) na obletění nebo zabrzdění. Pokud je technologie vyhýbání se překážkám deaktivovaná, dron nemůže detekovat překážky.
Volba Bypass (Obletět)	Když používáte volbu Bypass (Obletět), zvolte režim Normální nebo Nifty.
Zobrazení mapy radaru	Je-li tato funkce povolena, zobrazí se mapa radaru detekce překážek v reálném čase.

- Návrat do výchozí polohy (RTH): Klepněte pro nastavení pokročilého návratu do výchozí polohy, výšky automatického návratu do výchozí polohy a aktualizaci výchozího místa.
- Ochrana během letu: Klepněte na tuto možnost pro nastavení maximální výšky a maximální vzdálenosti pro lety.
- Senzory: Klepnutím na tuto možnost zobrazíte stavy kompasu a IMU a v případě potřeby zahájíte kalibraci.
- Baterie: Klepnutím na tuto možnost zobrazíte informace o baterii, například stav článku baterie, sériové číslo a počet nabití.
- Pomocné LED: Klepnutím lze pomocné LED světlo zapnout, vypnout nebo nastavit na automatické. Před vzletem NEZAPÍNEJTE pomocné LED kontrolky.
- LED kontrolky předního ramene dronu: klepnutím nastavte LED kontrolky předního ramene dronu do polohy Auto nebo aby se zapnuly. V automatickém režimu jsou přední LED kontrolky dronu během záznamu vypnuty, aby nebyla ovlivněna kvalita záznamu.
- Odblokování GEO zón: Klepnutím na tuto možnost zobrazíte informace o odblokování GEO zón.
- Najít můj dron: Tato funkce pomáhá najít polohu dronu, a to buď zapnutím kontrolky LED dronu, pípnutím nebo s pomocí mapy.
- Advanced Safety Settings (Pokročilá nastavení bezpečnosti)

Ztráta signálu	Chování dronu v případě ztráty signálu dálkového ovladače lze nastavit na návrat do výchozí polohy, klesání nebo vznášení.
Nouzové zastavení vrtule	Pouze nouzové situace značí, že motory lze za letu zastavit v případě nouzové situace pouze příkazem kombinací páček (Combination Stick Command, CSC). Mezi nouzové situace se řadí kolize, zastavení motoru, převrácení dronu ve vzduchu a ztráta kontroly nad dronem, který rychle stoupá nebo klesá. Možnost „Anytime (kdykoli)“ znamená, že se motory mohou během letu vypnout kdykoli, když uživatel zadá příkaz prostřednictvím kombinace páček (combination stick command, CSC). Vypnutí motorů během letu povede k havárii dronu.
Technologie AirSense	Je-li aktivována technologie AirSense, v aplikaci DJI Fly se zobrazí výstraha, když je detekováno letadlo s posádkou. Před použitím technologie AirSense si přečtete prohlášení o vyloučení odpovědnosti ve výzvě aplikace DJI Fly.

Ovládání

- Aircraft Settings (Nastavení dronu)

Jednotky	Je možné nastavit metrické míry nebo britské jednotky.
Skenování předmětu	Je-li tato funkce povolena, dron automaticky skenuje a zobrazuje objekty v zobrazení kamery (k dispozici pouze pro fotografie pořízené jedním snímkem a režim� normálního videa).
Ladění Gain a Expo (Zisk a exponenciály)	Podporuje jemné doladění nastavení gain a expo na dronu a gimbalu v různých letových režimech, včetně maximální horizontální rychlosti, maximální rychlosti stoupání, maximální rychlosti klesání, maximální úhlové rychlosti, plynulosti vychýlení, citlivosti brzdy a expo a maximální rychlosti ovládání náklonu a plynulosti náklonu gimbalu.

-  Při uvolnění ovládací páčky se při zvýšené citlivosti brzd zkrátí brzdná dráha dronu, při snížené citlivosti brzd se brzdná dráha prodlouží. Létejte opatrně.

- Gimbal Settings (Nastavení gimbalu): Klepnutím nastavíte režim gimbalu, provedete kalibraci gimbalu a opětovně vycentrujete gimbal či ho nakloníte směrem dolů.
- Remote Controller Settings (nastavení dálkového ovladače): po klepnutí na tuto možnost můžete nastavit funkci přizpůsobitelného tlačítka, provést kalibraci dálkového ovladače a přepínat režimy ovládacích páček. Před změnou režimu ovládacích páček se ujistěte, že chápete jednotlivé operace daného režimu ovládacích páček.
- Flight Tutorial (výukový materiál o letu): Prohlédnutí výukového materiálu o letu.
- Re-pair to Aircraft (Znovu spárovat s dronem): Pokud není dron spárován s dálkovým ovladačem, klepnutím na tuto možnost zahájíte párování.

Kamera

- Camera Parameter Settings (Nastavení parametrů kamery): Zobrazí různá nastavení dle režimu pořizování snímků.

Režimy pořizování snímků	Nastavení
Režim fotografování	Format (Formát), Aspect Ratio (Poměr stran)
Režim nahrávání	Formát, barva, formát kódování videa, přenosová rychlost videa a titulky
MasterShots	Formát, barva, formát kódování videa, přenosová rychlost videa a titulky
QuickShots	Formát, barva, formát kódování videa, přenosová rychlost videa a titulky
Hyperlapse	Photo Type (Typ fotografie), Shot Frame (Záběr snímku), Format (Formát)
Panoráma	Typ fotografie

- Obecná nastavení

Anti-flicker (Ochrana proti blikání)	Při aktivaci se při natáčení v prostředí se světlem sníží blikání stopáže způsobené světelným zdrojem.  V režimu Pro se ochrana proti blikání aktivuje pouze při nastavení rychlosti závěrky a citlivosti ISO na automatické nastavení.
Histogram	Pokud je tato možnost povolena, uživatelé mohou zkontrolovat obrazovku a zjistit, zda je expozice vhodná.
Peaking Level (Úroveň vrcholu)	Při aktivaci v režimu MF budou zaostřené objekty označeny červeně. Čím vyšší je úroveň vrcholu, tím silnější je obrys označení.
Overexposure Warning (Varování před nadměrnou expozicí)	Při aktivaci bude oblast nadměrné expozice označena diagonálami.
Gridlines (Čáry mřížky)	Povolte čáry mřížky, jako jsou diagonální čáry, devítičtvrcové mřížky a středový bod.
White Balance (Vyvážení bílé barvy)	Nastavte na automatický režim nebo upravte teplotu barev ručně.

- Skladování

Skladování	Zaznamenané soubory uložte na kartu microSD v dronu nebo v interním úložišti dronu. Mavic 3 Pro má interní úložiště o kapacitě 8 GB. Zatímco Mavic 3 Pro Cine má vestavěný 1TB SSD disk.
Custom Folder Naming (Vlastní pojmenování složky)	Po změně se v úložišti dronu automaticky vytvoří nová složka pro uložení budoucích souborů.
Custom File Naming (Vlastní pojmenování souboru)	Po změně bude nový název použit pro budoucí soubory v úložišti dronu.
Cache When Recording (Mezipaměť při nahrávání)	Je-li aktivní, živý náhled na dálkovém ovladači bude při nahrávání videa uložen do úložiště dálkového ovladače.
Max Video Cache Capacity (Max. kapacita video mezipaměti)	Po dosažení limitu mezipaměti se automaticky odstraní nejstarší mezipaměť.

- Reset Camera Settings (Reset nastavení kamery): Klepněte pro obnovení výchozího nastavení kamery.
- Režim USB: Zařízení Mavic 3 Cine Pro podporuje režim USB, což uživatelům umožňuje zkopírovat záznam, když je stav nabití baterie dronu nízký. Chcete-li použít režim USB, zapněte dron, povolte režim USB v aplikaci DJI Fly a připojte dron k počítači. V tuto chvíli lze přistupovat k úložišti dronu.

Abyste opustili režim USB, odpojte dron od počítače a restartujte jej. Pokud byl režim USB zakázán prostřednictvím aplikace DJI Assistant 2, bude po restartu dronu a opětovném připojení k počítači opět povolen.



- V režimu USB se dron odpojí od dálkového ovladače, světla na ramenech dronu zhasnou a ventilátor uvnitř dronu se zastaví.

Přenos

K vysílání obrazu kamery v reálném čase lze vybrat platformu živého vysílání. Výstup HDMI, frekvenční pásmo a režim kanálu lze také nastavit v nastavení přenosu.

 • Platformy pro živé streamování a výstup HDMI nejsou při použití DJI RC podporovány.

Základní údaje

Zobrazuje informace, jako je název zařízení, název Wi-Fi, model, verze aplikace, firmware dronu, firmware dálkového ovladače, data FlySafe, sériové číslo atd.

Klepnutím na Resetovat všechna nastavení obnovíte výchozí nastavení včetně nastavení kamery, gimbalu a bezpečnostních nastavení.

Klepnutím na Vymazat všechna data obnovíte všechna výchozí nastavení a odstraníte všechna data uložená ve vnitřním úložišti a na kartě microSD, včetně letového záznamu. Při žádosti o kompenzaci se doporučuje předložit doklad (letový záznam). Pokud během letu dojde k nehodě, kontaktujte před vymazáním letového záznamu podporu DJI.

-
-  • Před spuštěním aplikace DJI Fly plně nabijte své zařízení.
- Při používání aplikace DJI Fly jsou nezbytná mobilní data. Informace o cenách dat si vyžádejte u svého operátora pro bezdrátové připojení.
 - Pokud jako zobrazovací zařízení používáte mobilní telefon, NEPŘÍJÍMEJTE během letu hovory ani NEPOUŽÍVEJTE textové zprávy.
 - Důkladně si přečtěte všechny bezpečnostní výzvy, výstražná hlášení a prohlášení o vyloučení odpovědnosti. Seznamte se s příslušnými přepisy ve své oblasti. Za znalost všech příslušných předpisů a za to, že létaté způsobem, který je s nimi v souladu, zodpovídáte výhradně vy sami.
 - a. Před použitím funkcí automatického vzletu a automatického přistání je třeba si řádně přečíst a pochopit výstražná hlášení.
 - b. Před nastavením výšky nad výchozí limit je třeba si řádně přečíst a pochopit výstražná hlášení a prohlášení o vyloučení odpovědnosti.
 - c. Před přepínáním režimů letu je třeba si řádně přečíst a pochopit výstražná hlášení a prohlášení o vyloučení odpovědnosti.
 - d. Při létání v blízkosti GEO zón nebo v nich je třeba si řádně přečíst a pochopit výstražná hlášení a prohlášení o vyloučení odpovědnosti.
 - e. Před použitím inteligentních letových režimů je třeba si řádně přečíst a pochopit výstražná hlášení.
 - Objeví-li se v aplikaci výzva k přistání, okamžitě přistaňte s dronem na bezpečném místě.
 - Před každým letem si projděte všechna výstražná hlášení na kontrolním seznamu zobrazeném v aplikaci.
 - Pokud jste nikdy nepoužívali dron nebo nemáte dostatek zkušeností, abyste s dronem manipulovali s jistotou, procvičte si letové dovednosti pomocí výukového materiálu v aplikaci.
 - Aplikace je navržena tak, aby vám pomáhala při používání dronu. Buďte uvážliví a NESPOLÉHEJTE se při ovládání dronu na aplikaci. Používání aplikace podléhá podmínkám použití aplikace DJI Fly a zásadám ochrany soukromí uplatňovaným společností DJI. Důkladně si je přečtěte v aplikaci.
-

Příloha

Příloha

Specifikace

Dron	
Vzletová hmotnost	Mavic 3 Pro: 958 g Mavic 3 Pro Cine: 963 g
Rozměry	Složený (bez vrtulí): 231,1 × 98 × 95,4 mm Rozložený (bez vrtulí): 347,5 × 290,8 × 107,7 mm
Maximální rychlost stoupání	8 m/s
Maximální rychlost klesání	6 m/s
Max. horizontální rychlost (ve výšce odpovídající zhruba hladině moře a za bezvětří)	21 m/s
Maximální nadmořská výška vzletu	6 000 m
Maximální doba letu ^[1]	43 minut
Maximální doba vznášení ^[2]	37 minut
Maximální vzdálenost letu	28 km
Maximální odolnost vůči větru	12 m/s
Maximální úhel náklonu	35°
Provozní teplota	-10 až 40 °C
GNSS	GPS + Galileo + BeiDou
Rozsah přesnosti vznášení	Vertikální: ±0,1 m (s vizuálním stanovováním polohy), ±0,5 m (se stanovováním polohy pomocí systému GNSS) Horizontální: ±0,3 m (s vizuálním stanovováním polohy), ±0,5 m (s vysoce přesným stanovováním polohy)
Vnitřní paměť	Mavic 3 Pro: 8 GB (k dispozici je přibližně 7,9 GB) Mavic 3 Pro Cine: 1 TB (k dispozici je přibližně 934,8 GB)
Kamera	
Obrazový snímač	Kamera Hasselblad: 4/3 CMOS, Efektivní pixely: 20 Mpx Střední teleobjektiv: 1/1,3" CMOS, efektivní pixely: 48 Mpx Teleobjektiv: 1/2" CMOS, efektivní pixely: 12 Mpx
Objektiv	Kamera Hasselblad FOV: 84° Ekvivalent formátu: 24 mm Clona: f/2,8–f/11 Zaostření: 1 m až ∞ Střední teleobjektiv FOV: 35° Ekvivalent formátu: 70 mm Clona: f/2,8 Zaostření: 3 m až ∞

	Teleobjektiv FOV: 15° Ekvivalent formátu: 166 mm Clona: f/3,4 Zaostření: 3 m až ∞
Rozsah ISO	Video Normální a zpomalený pohyb: 100–6400 (normální) 400–1600 (D-Log) 100–1600 (D-Log M) 100–1600 (HLG) Noční: 800–12800 (normální) Photo (Fotografie) 100–6400
Rychlost závěrky	Kamera Hasselblad: 8–1/8000 s Střední teleobjektiv: 2–1/8000 s Teleobjektiv: 2–1/8000 s
Maximální velikost obrázku	Kamera Hasselblad: 5280 × 3956 Střední teleobjektiv: 8064 × 6048 Teleobjektiv: 4000 × 3000
Režimy fotografování	Kamera Hasselblad Jediný snímek: 20 Mpx Více snímků: 20 Mpx, 3/5/7 snímků Automatic Exposure Bracketing (AEB, expoziční vějíř): 20 Mpx, 3/5 snímků v kroku 0,7 EV Timed (časovaná fotografie): 20 Mpx, 2/3/5/7/10/15/20/30/ 60 sekund Střední teleobjektiv Jediný snímek: 12 Mpx nebo 48 Mpx Více snímků: 12 Mpx nebo 48 Mpx, 3/5/7 snímků Automatic Exposure Bracketing (AEB, expoziční vějíř): 12 Mpx nebo 48 Mpx, 3/5 snímků v kroku 0,7 EV Timed (časovaná fotografie): 12 Mpx: 2/3/5/7/10/15/20/30/60 sekund 48 Mpx: 7/10/15/20/30/60 sekund Teleobjektiv Jediný snímek: 12 Mpx Více snímků: 12 Mpx, 3/5/7 snímků Automatic Exposure Bracketing (AEB, expoziční vějíř): 12 Mpx, 3/5 snímků v kroku 0,7 EV Timed (časovaná fotografie): 12 Mpx, 2/3/5/7/10/15/20/30/ 60 sekund
Formát fotografie	JPEG/DNG (RAW)

Rozlišení videa	<p>Kamera Hasselblad Apple ProRes 422 HQ Apple ProRes 422 Apple ProRes 422 LT 5,1K: 5120×2700 při 24/25/30/48/50 snímcích za sekundu DCI 4K: 4096×2160@24/25/30/48/50/60/120* snímcích za sekundu 4K: 3840×2160@24/25/30/48/50/60/120* snímcích za sekundu H.264/H.265 5,1K: 5120×2700 při 24/25/30/48/50 snímcích za sekundu DCI 4K: 4096×2160@24/25/30/48/50/60/120* snímcích za sekundu 4K: 3840×2160@24/25/30/48/50/60/120* snímcích za sekundu FHD: 1920×1080@24/25/30/48/50/60/120*/200* snímcích za sekundu</p> <p>* Snímková frekvence záznamu. Odpovídající video se přehrává jako zpomalené video.</p> <p>Střední teleobjektiv Apple ProRes 422 HQ Apple ProRes 422 Apple ProRes 422 LT 4K: 3840×2160 při 24/25/30/48/50/60 snímcích za sekundu H.264/H.265 4K: 3840×2160 při 24/25/30/48/50/60 snímcích za sekundu FHD: 1920×1080 při 24/25/30/48/50/60 snímcích za sekundu</p> <p>Teleobjektiv Apple ProRes 422 HQ Apple ProRes 422 Apple ProRes 422 LT 4K: 3840×2160 při 24/25/30/48/50/60 snímcích za sekundu H.264/H.265 4K: 3840×2160 při 24/25/30/50/60 snímcích za sekundu FHD: 1920×1080 při 24/25/30/50/60 snímcích za sekundu</p>
Formát videa	MP4/MOV (MPEG-4 AVC/H.264, HEVC/H.265) MOV (Apple ProRes 422 HQ/422/422 LT)
Max. přenosová rychlost videa	H.264/H.265: 200 Mb/s Apple ProRes 422 HQ: 3772 Mb/s Apple ProRes 422: 2514 Mb/s Apple ProRes 422 LT: 1750 Mb/s
Podporovaný systém souborů	exFAT

Barevný režim a metoda zorkování	Kamera Hasselblad Normal (Normální): 10bitové 4:2:2 (Apple ProRes 422 HQ/422/422 LT) 8bitové 4:2:0 (H.264/H.265) D-Log: 10bitové 4:2:2 (Apple ProRes 422 HQ/422/422 LT) 10bitové 4:2:0 (H.264/H.265) HLG/D-Log M: 10bitové 4:2:2 (Apple ProRes 422 HQ/422/422 LT) 10bitové 4:2:0 (H.265)
	Střední teleobjektiv Normal (Normální): 10bitové 4:2:2 (Apple ProRes 422 HQ/422/422 LT) 8bitové 4:2:0 (H.264/H.265) HLG/D-Log M: 10bitové 4:2:2 (Apple ProRes 422 HQ/422/422 LT) 10bitové 4:2:0 (H.265)
	Teleobjektiv Normal (Normální): 10bitové 4:2:2 (Apple ProRes 422 HQ/422/422 LT) 8bitové 4:2:0 (H.264/H.265)
Digitální zoom (pouze v normálním režimu videa a režimu průzkumu)	Kamera Hasselblad: 1–3× Střední teleobjektiv: 3–7× Teleobjektiv: 7–28×
Gimbal	
Stabilizace	Třísosý mechanický gimbal (náklon, otáčení, panoramatické přejíždění)
Mechanický rozsah	Náklon: -140° až 50° Otáčení: -50° až 50° Panoramatické přejíždění: -23° až 23°
Ovladatelný rozsah	Náklon: -90° až 35° Panoramatické přejíždění: -5° až 5°
Maximální rychlost ovládání (náklon)	100°/s
Úhlový vibrační rozsah	Vnášení se bez větru: ±0,001° Normální režim: ±0,003° Sportovní režim: ±0,005°
Detekce	
Typ detekce	Systém všesměrového binokulárního vidění s infračerveným senzorem na spodní straně dronu
Dopředu	Rozsah měření: 0,5–20 m Rozsah detekce: 0,5–200 m Efektivní rychlost detekce: Rychlost letu ≤ 15 m/s FOV: Horizontální 90°, vertikální 103°

Dozadu	Rozsah měření: 0,5–16 m Efektivní rychlost detekce: Rychlost letu ≤ 12 m/s FOV: Horizontální 90°, vertikální 103°
Laterální	Rozsah měření: 0,5–25 m Efektivní rychlost detekce: Rychlost letu ≤ 15 m/s FOV: Horizontální 90°, vertikální 85°
Vrchní	Rozsah měření: 0,2–10 m Efektivní rychlost detekce: Rychlost letu ≤ 6 m/s FOV: Přední a zadní 100°, Vlevo a vpravo 90°
Spodní	Rozsah měření: 0,3–18 m Efektivní rychlost detekce: Rychlost letu ≤ 6 m/s FOV: Přední a zadní 130°, Vlevo a vpravo 160°
Provozní prostředí	Dopředu, dozadu, doleva, doprava a nahoru: povrchy s rozeznatelnými vzory a odpovídajícím osvětlením (lux > 15) Dolů: povrchy s rozeznatelnými vzory, difúzní odrazností > 20 % (např. stěny, stromy, lidé) a odpovídajícím osvětlením (lux > 15)

Přenos videa

Systém přenosu videa	O3+
Kvalita živého sledování	Dálkový ovladač: 1080p / 30 snímků za sekundu, 1080p / 60 snímků za sekundu
Provozní frekvence ^[3]	2,400–2,4835 GHz, 5,725–5,850 GHz
Výkon vysílače (EIRP)	2,4 GHz: < 33 dBm (FCC), < 20 dBm (CE/SRRC/MIC) 5,8 GHz: < 33 dBm (FCC), < 14 dBm (CE), < 30 dBm (SRRC)
Maximální přenosová vzdálenost (bez překážek, bez rušení) ^[4]	15 km (FCC); 8 km (CE/SRRC/MIC)
Maximální přenosová vzdálenost (bez překážek, s rušením) ^[5]	Silné rušení: městská krajina, přibližně 1,5–3 km Střední rušení: příměstská krajina, cca 3–9 km Nízké rušení: příměstská krajina / mořské pobřeží, cca 9–15 km
Maximální přenosová vzdálenost (s překážkami, s rušením) ^[6]	Nízké rušení a překážky v podobě budov: cca 0–0,5 km Nízké rušení a překážky v podobě stromů: cca 0,5–3 km
Maximální rychlost stahování	O3+: 5,5 MB/s (s dálkovým ovladačem DJI RC-N1) 15 MB/s (s DJI RC Pro) 5,5 MB/s (s dálkovým ovladačem DJI RC) Wi-Fi 6: 80 MB/s*
	* Měřeno v laboratorních podmínkách s malým rušením v zemích/oblastech, které podporují jak frekvenci 2,4 GHz, tak 5,8 GHz se záznamem uloženým do interní paměti. Rychlost stahování se může lišit v závislosti na aktuálních podmínkách.
Nejnižší latence ^[7]	130 ms (s dálkovým ovladačem DJI RC-N1) 120 ms (s DJI RC Pro) 130 ms (s dálkovým ovladačem DJI)
Anténa	4 antény, 2T4R

Skladování

Doporučené karty microSD	Lexar 1066x 64GB V30 A2 microSDXC Lexar 1066x 128GB V30 A2 microSDXC Lexar 1066x 256GB V30 A2 microSDXC Lexar 1066x 512GB V30 A2 microSDXC SanDisk High Endurance 64GB V30 microSDXC SanDisk High Endurance 128GB V30 microSDXC SanDisk High Endurance 256GB V30 microSDXC Kingston Canvas Go! Plus 64GB V30 A2 microSDXC Kingston Canvas Go! Plus 128GB V30 A2 microSDXC Kingston Canvas Go! Plus 256GB V30 A2 microSDXC Kingston Canvas Go! Plus 512GB V30 A2 microSDXC Samsung EVO Plus 512GB V30 A2 microSDXC Samsung PRO Plus 256GB V30 A2 microSDXC Samsung PRO Plus 512GB V30 A2 microSDXC
--------------------------	--

Inteligentní letová baterie

Kapacita	5 000 mAh
Hmotnost	335,5 g
Jmenovité napětí	15,4 V
Maximální nabíjecí napětí	17,6 V
Typ	Li-ion 4S
Chemický systém	LiCoO2
Energie	77 Wh
Teplota při nabíjení	5 až 40 °C
Doba nabíjení	Použijte přiložený datový kabel přenosné nabíječky DJI 65W: Cca 96 min Použijte nabíječku DJI 100W USB-C a nabíjecí rozbočovač baterie DJI Mavic 3 Series 100W: Cca 70 min

Nabíječka

Vstup	Přenosná nabíječka DJI 65W: 100–240 V AC, 50–60 Hz, 2 A Nabíječka DJI 100W USB-C: 100–240 V AC (50–60 Hz) 2,5 A
Výstup	Přenosná nabíječka DJI 65W: USB-C: 5 V=5 A / 9 V=5 A / 12 V=5 A / 15 V=4,3 A / 20 V=3,25 A / 5 V~20 V=3,25 A USB-A: 5,0 V=2,0 A Nabíječka DJI 100W USB-C: Max. 100 W (celkem) Při použití obou portů je maximální výstupní výkon jednoho portu 82 W a nabíječka dynamicky přidělí výstupní výkon obou portů podle zátěže.
Jmenovitý výkon	Přenosná nabíječka DJI 65W: 65 W Nabíječka DJI 100W USB-C: 100 W

DJI RC Pro	
Provozní teplota	-10 až 40 °C
GNSS	GPS + Galileo + GLONASS
Baterie	Li-ion (5 000 mAh / 7,2 V)
Typ baterie	Li-ion
Chemický systém	LiNiMnCoO ₂
Doba provozu	Přibliž. 3 hodiny
Kapacita úložiště	Vnitřní paměť (ROM): 64 GB Podpora karty microSD pro rozšíření kapacity paměti
Přenos videa	
Systém přenosu videa	O3+
Provozní frekvence ^[3]	2,400–2,4835 GHz, 5,725–5,850 GHz
Výkon vysílače (EIRP)	2,4 GHz: < 33 dBm (FCC), < 20 dBm (CE/SRRC/MIC) 5,8 GHz: < 33 dBm (FCC), < 14 dBm (CE), < 23 dBm (SRRC)
Wi-Fi	
Protokol	802.11 a/b/g/n/ac/ax Podpora MIMO 2×2 Wi-Fi
Provozní frekvence ^[3]	2,400–2,4835 GHz, 5,725–5,850 GHz
Výkon vysílače (EIRP)	2,4 GHz: < 26 dBm (FCC), < 20 dBm (CE/SRRC/MIC) 5,8 GHz: < 26 dBm (FCC/SRRC), < 14 dBm (CE)
Bluetooth	
Protokol	Bluetooth 5.1
Provozní frekvence	2,400–2,4835 GHz
Výkon vysílače (EIRP)	< 10 dBm
DJI RC	
Provozní teplota	-10 až 40 °C
GNSS	GPS + Galileo + BeiDou
Baterie	5 200 mAh
Typ baterie	Li-ion
Chemický systém	LiNiMnCoO ₂
Doba provozu	Přibliž. 4 hodiny
Kapacita úložiště	Podpora karty microSD pro rozšíření kapacity paměti
Přenos videa	
Systém přenosu videa	Při použití s různými hardwarovými konfiguracemi dronů si dálkový ovladač DJI RC automaticky vybere odpovídající verzi firmwaru pro aktualizaci. Podporuje technologii přenosu O3+, pokud je spárován se zařízením DJI Mavic 3 Pro.
Provozní frekvence ^[3]	2,400–2,4835 GHz, 5,725–5,850 GHz
Výkon vysílače (EIRP)	2,4 GHz: < 26 dBm (FCC), < 20 dBm (CE/SRRC/MIC) 5,8 GHz: < 26 dBm (FCC), < 14 dBm (CE), < 23 dBm (SRRC)

Wi-Fi

Protokol	802.11 a/b/g/n
Provozní frekvence ^[3]	2,400–2,4835 GHz, 5,150–5,250 GHz, 5,725–5,850 GHz
Výkon vysílače (EIRP)	2,4 GHz: < 23 dBm (FCC), < 20 dBm (CE/SRRC/MIC) 5,1 GHz: < 23 dBm (FCC/CE/SRRC/MIC) 5,8 GHz: < 23 dBm (FCC/SRRC), < 14 dBm (CE)

Bluetooth

Protokol	Bluetooth 4.2
Provozní frekvence	2,400–2,4835 GHz
Výkon vysílače (EIRP)	< 10 dBm

- [1] Měřeno v kontrolovaném testovacím prostředí. Specifické podmínky testu jsou následující: létání konstantní rychlostí 32,4 km/h v bezvětrném prostředí na úrovni hladiny moře, s vypnutou funkcí APAS, vypnutým systémem AirSense, parametry kamery nastavenými na 1080p / 24 snímků za sekundu, vypnutým režimem videa a ze 100% nabití baterie do úplného vybití (0 %). Výsledky se mohou lišit v závislosti na prostředí, skutečném použití a verzi firmwaru.
- [2] Měřeno v kontrolovaném testovacím prostředí. Specifické podmínky testu jsou následující: vznášení se v bezvětrném prostředí na úrovni hladiny moře, s vypnutou funkcí APAS, vypnutým systémem AirSense, parametry kamery nastavenými na 1080p / 24 snímků za sekundu, vypnutým režimem videa a ze 100% nabití baterie do úplného vybití (0 %). Výsledky se mohou lišit v závislosti na prostředí, skutečném použití a verzi firmwaru.
- [3] V některých zemích a regionech jsou frekvence 5,8 a 5,1 GHz zakázány nebo je frekvence 5,1 GHz povolena pouze pro vnitřní použití. Další informace naleznete v místních zákonech a předpisech.
- [4] Měřeno ve venkovním prostředí bez rušivých vlivů. Výše uvedené údaje ukazují nejvzdálenější dosah komunikace pro jednosměrné lety bez návratu podle jednotlivých norem. Během letu věnujte pozornost pokynům Návratu do výchozí polohy v aplikaci DJI Fly.
- [5] Data testována podle normy FCC v neblokovaných prostředích s typickým rušením. Používá se pouze pro referenční účely a neposkytuje žádnou záruku skutečné přenosové vzdálenosti.
- [6] Data testována podle normy FCC v prostředích s nízkým rušením. Používá se pouze pro referenční účely a neposkytuje žádnou záruku skutečné přenosové vzdálenosti.
- [7] Závisí na skutečných podmínkách prostředí a na mobilním zařízení.

Matice funkcí kamery

		Kamera Hasselblad	Střední teleobjektiv	Teleobjektiv
Photo (Fotografie)	Jediný snímek	✓	✓	✓
	Více snímků	✓	✓	✓
	AEB (expoziční vějíř)	✓	✓	✓
	Časovaná fotografie	✓	✓	✓
	DNG	✓	✓	✓
	Panoráma	✓	×	×
	Hyperlapse	✓	✓	×
Video	Slow Motion (Zpomalený pohyb)	4K 120 snímků za sekundu C4K 120 snímků za sekundu 1080p 200 snímků za sekundu	×	×
	Barevný režim	Hasselblad HNCS D-Log D-Log M HLG	Normal D-Log M HLG	Normal
	Nočním režim	✓	×	×
	QuickShots	✓	×	×
	MasterShots	✓	×	×
	FocusTrack	✓	✓	Podporuje pouze Spotlight a POI, Režim ActiveTrack není podporován

Aktualizace firmwaru

K aktualizaci firmwaru dronu použijte aplikaci DJI Fly nebo DJI Assistant 2 (řada Consumer Drones).

Použití aplikace DJI Fly

Při připojování dronu nebo dálkového ovladače k aplikaci DJI Fly obdržíte v případě dostupnosti nové aktualizace firmwaru oznámení. Pro zahájení aktualizace připojte svůj dálkový ovladač nebo mobilní zařízení k internetu a postupujte dle instrukcí na obrazovce. Mějte na paměti, že pokud dálkový ovladač není spárován s dronem, aktualizaci firmwaru nelze provést. Je nutné připojení k internetu.

Použití programu DJI Assistant 2 (řada Consumer Drones)

Aktualizaci firmwarů dronu a dálkového ovladače proveďte samostatně pomocí programu DJI Assistant 2 (řada Consumer Drones).

Firmware dronu aktualizujte dle pokynů níže:

1. Spusťte program DJI Assistant 2 (řada Consumer Drones) a přihlaste se pod svým účtem u společnosti DJI.
2. Zapněte dron a do 20 sekund ho připojte k počítači prostřednictvím portu USB-C.
3. Zvolte zařízení DJI Mavic 3 Pro a klikněte na možnost Firmware Updates (aktualizace firmwaru).
4. Vyberte verzi firmwaru.
5. Vyčkejte na stažení firmwaru. Aktualizace firmwaru se zahájí automaticky.
6. Po dokončení aktualizace firmwaru se dron automaticky restartuje.

Pro aktualizaci firmwaru dálkového ovladače postupujte dle pokynů níže:

1. Spusťte program DJI Assistant 2 (řada Consumer Drones) a přihlaste se pod svým účtem u společnosti DJI.
2. Zapněte dálkový ovladač a připojte ho k počítači prostřednictvím portu USB-C.
3. Zvolte dálkový ovladač zařízení DJI Mavic 3 Pro a klikněte na možnost Firmware Updates (aktualizace firmwaru).
4. Vyberte verzi firmwaru.
5. Vyčkejte na stažení firmwaru. Aktualizace firmwaru se zahájí automaticky.
6. Vyčkejte na dokončení aktualizace firmwaru.

-
-  • Firmware baterie je součástí firmwaru dronu. Nezapomeňte aktualizovat všechny baterie.
- Při aktualizaci firmwaru je nutné provést všechny kroky. Jinak nemusí být aktualizace úspěšná.
 - Při aktualizaci se ujistěte, že je počítač připojený k internetu.
 - Před prováděním aktualizace se ujistěte, že je inteligentní letová baterie nabitá alespoň na 40 % a dálkový ovladač alespoň na 30 %.
 - Během aktualizace NEODPOJUJTE kabel USB-C.
 - Aktualizace firmwaru zabere přibližně deset minut. Při aktualizaci gímbal obvykle poklesne a nepohybuje se, stavové indikátory dronu blikají a dron se restartuje. Trpělivě vyčkejte, než se aktualizace dokončí.
-

Další informace o aktualizaci firmwaru pro sledování naleznete v poznámkách k verzi Mavic 3 Pro.

Kontrolní seznam po letu

- Nezapomeňte provést vizuální kontrolu, zda jsou dron, dálkový ovladač, kamera gimbalu, inteligentní baterie a vrtule byly v dobrém stavu. Pokud zjistíte jakékoli poškození, kontaktujte podporu společnosti DJI.
- Ujistěte se, že jsou objektiv kamery a senzory pozorovacích systémů čisté.
- Před přepravou se ujistěte, že je dron správně uložen.

Pokyny k údržbě

Chcete-li předejít vážným zraněním dětí a zvířat, dodržujte následující pravidlo:

1. Pokud dojde ke spolknutí malých částí, jako jsou kabely a popruhy, může to být velmi nebezpečné. Uchovávejte všechny části mimo dosah dětí a zvířat.
2. Inteligentní letovou baterii a dálkový ovladač skladujte na chladném a suchém místě mimo dosah přímého slunečního světla, aby se vestavěná baterie LiPo NEpřehřívala. Pokud je skladování delší než tři měsíce, je doporučená skladovací teplota 22 až 28 °C. Vždy skladujte v prostředí s teplotou -10 až 45 °C.
3. NEDOVOLTE, aby kamera přišla do styku s vodou nebo jinými kapalinami nebo aby se do nich namočila. Pokud se namočí, otřete ji do sucha měkkým savým hadříkem. Zapnutí dronu, který spadl do vody, může způsobit trvalé poškození součástí. K čištění nebo údržbě kamery NEPOUŽÍVEJTE látky obsahující alkohol, benzen, ředidla ani jiné hořlavé látky. Kameru NEUKLÁDEJTE na vlhkých nebo prašných místech.
4. NEPŘIPOJTE tento výrobek k žádnému rozhraní USB staršímu než verze 3.0. NEPŘIPOJTE tento výrobek k žádnému „napájecímu USB“ nebo podobnému zařízení.
5. Po jakékoli havárii nebo vážném nárazu zkontrolujte každou část dronu. V případě jakýchkoli problémů nebo dotazů se obraťte na autorizovaného prodejce společnosti DJI.
6. Pravidelně kontrolujte Ukazatel stavu baterie, abyste viděli aktuální stav nabití a celkovou životnost baterie. Předpokládaná životnost baterie je 200 cyklů. Poté se nedoporučuje v používání pokračovat.
7. Ujistěte se, že dron přepravujete se složenými rameny, a že je vypnutý.
8. Dbejte na to, abyste dálkový ovladač přepravovali se složenými anténami, a aby byl vypnutý.
9. Pokud je baterie uložena delší dobu, přejde do režimu spánku. Pro ukončení režimu spánku baterii nabijte.
10. Pokud je nutné dobu expozice prodloužit, použijte ND filtr. Informace o instalaci ND filtrů naleznete v popisu výrobku.
11. Dron, dálkový ovladač, baterii a nabíječku skladujte a přepravujte v suchém prostředí. Doporučuje se skladovat a přepravovat výrobek v prostředí s okolní teplotou 15 °C až 25 °C a vlhkostí přibližně 40 %.
12. Než začnete provádět údržbu dronu (např. čištění nebo nasazování a sundávání vrtulí), baterii vyjměte. Ujistěte se, že jsou dron a vrtule čisté, a pokud ne, odstraňte z nich měkkým hadříkem případné nečistoty nebo prach. Dron nečistěte mokrým hadříkem ani nepoužívejte čisticí prostředky obsahující alkohol. Kapaliny mohou proniknout do krytu

dronu, což může způsobit zkrat a zničit elektroniku.

13. Při výměně nebo kontrole vrtulí nezapomeňte vypnout baterii.

Postupy při odstraňování problémů

1. Proč není možné baterii použít před prvním letem?
Před prvním použitím je nutné baterii aktivovat nabíjením.
2. Jak vyřešit problém s kolísáním gimbalu během letu?
Kalibrujte IMU a kompas v aplikaci DJI Fly. Pokud problém přetrvává, kontaktujte podporu společnosti DJI.
3. Nefunguje
Zkontrolujte, zda jsou baterie inteligentního letu a dálkový ovladač aktivovány nabíjením. Pokud problém přetrvává, kontaktujte podporu společnosti DJI.
4. Problémy se zapnutím a spuštěním
Zkontrolujte, zda je baterie nabitá. Pokud ano a pokud jej i přesto nelze spustit, kontaktujte podporu společnosti DJI.
5. Problémy s aktualizací softwaru
Při aktualizaci firmwaru postupujte podle pokynů v uživatelské příručce. Pokud se aktualizace firmwaru nezdaří, restartujte všechna zařízení a zkuste to znovu. Pokud problém přetrvává, kontaktujte podporu společnosti DJI.
6. Postupy pro obnovení továrního nastavení nebo poslední známé funkční konfigurace
Pro obnovení továrního nastavení použijte aplikaci DJI Fly.
7. Problémy s vypínáním a zapínáním
Kontaktujte podporu společnosti DJI.
8. Jak rozeznat neopatrné zacházení nebo skladování v nebezpečných podmínkách
Kontaktujte podporu společnosti DJI.

Rizika a varování

Když po zapnutí dron zjistí riziko, zobrazí se na displeji aplikace DJI Fly varovné hlášení.

Věnujte pozornost níže uvedenému seznamu situací.

1. Pokud místo není vhodné pro vzlet.
2. Pokud je během letu zjištěna překážka.
3. Pokud místo není vhodné pro přistání.
4. Pokud dojde k rušení kompasu a IMU a je třeba je kalibrovat.
5. Při zobrazení výzvy postupujte podle pokynů na obrazovce.

Likvidace



Při likvidaci dronu a dálkového ovladače dodržujte místní předpisy týkající se elektronických zařízení.

Likvidace baterie

Baterie likvidujte ve speciálních recyklačních kontejnerech a když jsou úplně vybité. Baterie NEVHAZUJTE do běžných kontejnerů na odpad. Dodržujte místní nařízení týkající se likvidace a recyklace baterií.

Pokud baterii po nadměrném vybití nelze zapnout, okamžitě ji zlikvidujte.

Pokud je tlačítko zapnutí/vypnutí na inteligentní letové baterii nefunkční a baterii nelze zcela vybit, obraťte se s žádostí o další pomoc na odbornou firmu zabývající se likvidací/recyklací baterií.

Certifikace C2

Mavic 3 Classic Pro splňuje certifikaci C2, existují určité požadavky a omezení při používání Mavicu 3 Pro v Evropském hospodářském prostoru (EHP, tj. EU a Norsko, Island a Lichtenštejnsko). Mavic 3 Pro/Mavic 3 Pro Cine a podobné produkty se odlišují podle názvu modelu.

Třída bezpilotních systémů	C2
Hladina akustického výkonu	82 dB
Maximální počet otáček vrtule	7500 ot/min

MTOM (maximální vzletová hmotnost)

Aby bylo vyhověno požadavkům certifikace C2, MTOM (maximální vzletová hmotnost) zařízení Mavic 3 Pro (model L2S) / Mavic 3 Pro Cine (model L2E) včetně SD karty je 958 g (model L2S) / 963 g (model L2E).

Uživatelé musí dodržovat níže uvedené pokyny, aby vyhověli požadavkům na maximální vzletovou hmotnost třídy C2.

V opačném případě nelze dron používat jako bezpilotní systém třídy C2:

1. Do dronu nic NEDÁVEJTE, jako například kryty vrtulí atd.
2. POUŽÍVEJTE pouze odpovídající náhradní díly, jako jsou inteligentní letové baterie nebo vrtule apod.
3. Dron NEMŮŽETE dodatečně vybavovat.



• Vyzva „Nízká kapacita baterie RTH“ se nezobrazí v případě, že horizontální vzdálenost mezi pilotem a dronem je menší než 5 m.

• Funkce FocusTrack se automaticky ukončí, pokud je horizontální vzdálenost mezi objektem a dronem větší než 50 m (k dispozici pouze při použití funkce FocusTrack v EU).

- Při použití v EU je pomocná LED kontrolka nastavena na automatické nastavení a nelze ji změnit. Kontrolky LED předního ramene dronu jsou při použití v EU vždy rozsvícené a nelze je změnit.
 - Maximální rychlost letu návratu do výchozí polohy je 16 m/s a maximální rychlost letu přes body na mapě je 15 m/s.
-

Přímá identifikace na dálku

1. Způsob přepravy: Maják Wi-Fi
2. Způsob nahrání registračního čísla provozovatele bezpilotních systémů (UAS) do dronu: Vstupte do DJI Fly > Safety (Bezpečnost) > UAS Remote Identification (Vzdálená identifikace bezpilotního systému) a poté nahrajte registrační číslo provozovatele bezpilotního systému.

Seznam položek, včetně odpovídajícího příslušenství

1. Vrtule zařízení DJI Mavic 3 s nízkou hlučností (model: 9453F, 8,5 g)
2. Sada filtrů zařízení DJI Mavic 3 Pro ND (ND 8/16/32/64) (5,1 g)
3. Inteligentní letová baterie zařízení DJI Mavic 3 (model: BWX260-5000-15,4, 335,5 g)

Seznam náhradních dílů

1. Vrtule zařízení DJI Mavic 3 s nízkou hlučností (model: 9453F)
2. Inteligentní letová baterie zařízení DJI Mavic 3 (model: BWX260-5000-15,4)

Remote Controller Warnings (Upozornění dálkového ovladače)

Po odpojení od dronu na dobu delší než 2 sekundy se indikátor dálkového ovladače rozsvítí červeně.

Po odpojení od dronu na dobu delší než 4,5 sekundy se zobrazí varování aplikace DJI Fly.

Po odpojení od dronu nebo po delší době bez provozu se dálkový ovladač automaticky vypne.

- ⚠ • Vyvarujte se rušení mezi dálkovým ovladačem a jiným bezdrátovým zařízením. Nezapomeňte vypnout Wi-Fi na blízkých mobilních zařízeních. Pokud dojde k rušení, co nejdříve s dronem přistaňte.
 - Jestliže jsou světelné podmínky příliš jasné nebo tmavé, NESMÍTE dron ovládat, pokud ke sledování letu používáte mobilní telefon. Uživatelé jsou zodpovědní za správné nastavení jasu displeje při používání monitoru na přímém slunečním světle během letu.
 - Pokud dojde k neočekávané situaci, uvolněte ovládací páčky nebo stiskněte tlačítko pro přerušování letu.
-

GEO Awareness

GEO Awareness obsahuje níže uvedené funkce.

Aktualizace dat bezpilotní geografická zóny (UGZ – Unmanned Geographical Zone): uživatel může aktualizovat data o bezpečném letu prostřednictvím GPS pomocí funkce aktualizace dat a uložit je do dronu.

Kreslení mapy GEO Awareness: Po aktualizaci nejnovějších dat UGZ se v aplikaci DJI Fly zobrazí

letová mapa s omezenou zónou. Název, čas účinnosti, výškový limit atd. lze zobrazit klepnutím na oblast.

Předběžné varování GEO Awareness: aplikace zobrazí uživateli varovnou informaci, pokud se dron nachází v blízkosti zakázané oblasti nebo v ní, horizontální vzdálenost je menší než 160 m nebo vertikální vzdálenost je menší než 40 m od zóny, aby uživateli připomněla, že má letět opatrně.

Nad úrovní terénu (AGL – Above ground level)

Vertikální část „Geo-awareness“ může používat nadmořskou výšku AMSL nebo výšku AGL. Volba mezi těmito dvěma referencemi je specifikována individuálně pro každou UGZ. Nadmořská výška AMSL ani výška AGL nejsou podporovány zařízením DJI Mavic 3 Pro. V zobrazení kamery aplikace DJI Fly se zobrazí výška H, což je výška od bodu vzletu dronu k dronu. Výška nad bodem vzletu může být použita jako přibližná, ale může se více či méně lišit od uvedené nadmořské výšky / výšky pro konkrétní UGZ. Dálkově řídicí pilot zůstává odpovědný za neporušení vertikálních limitů UGZ.

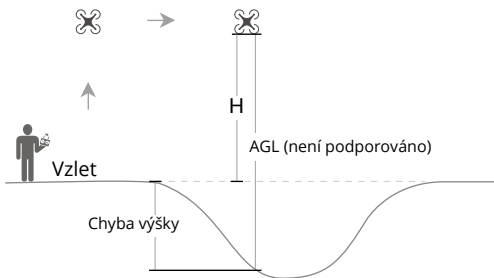

Omezené zóny

V aplikaci DJI se zobrazí červeně. Uživateli se zobrazí varování a let je znemožněn. Bezpilotní letadlo nemůže v těchto zónách létat ani vzlétat. Omezené zóny lze odemknout. Chcete-li je odemknout, kontaktujte flysafedji.com nebo přejděte do části Odemknout zónu na dji.com/flysafedji.com.

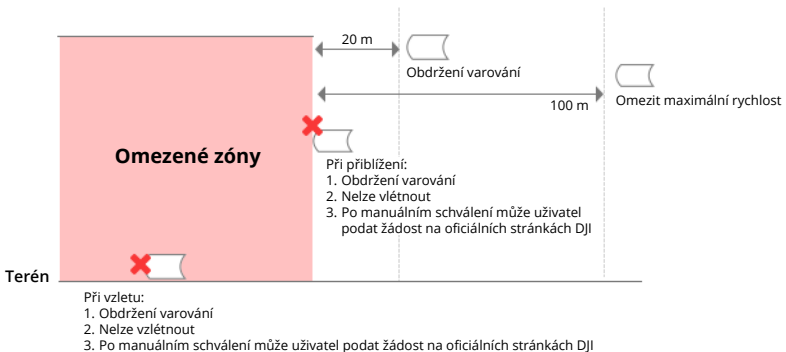

Autorizační zóny

V aplikaci DJI se zobrazí modře. Uživatelé budou upozorněni a let je ve výchozím nastavení omezen. Bezpilotní letadlo nemůže v těchto zónách létat ani vzletět, pokud k tomu nemáte povolení. Autorizační zóny mohou odemknout oprávnění uživatelé pomocí ověřeného účtu DJI.

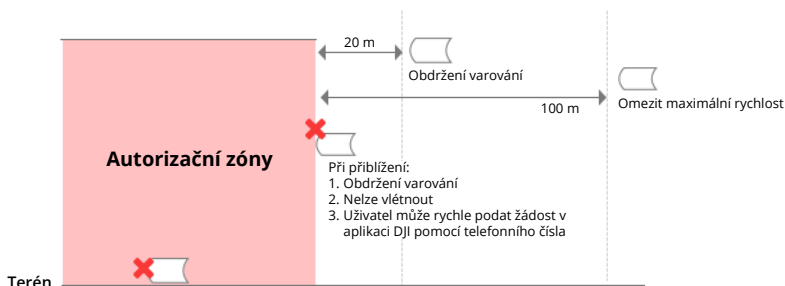

Výškové zóny

Výškové zóny jsou zóny s omezenou nadmořskou výškou a na mapě se zobrazují šedě. Při přiblížení se uživatelům v aplikaci DJI zobrazí varování.

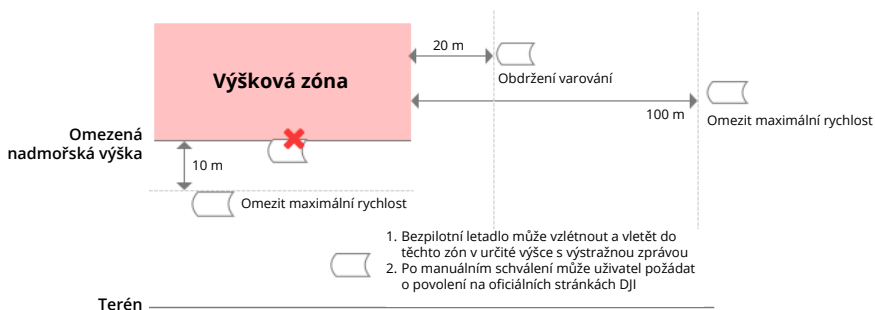

Rozšířené výstražné zóny

Když dron dosáhne okraje zóny, zobrazí se výstražná zpráva.

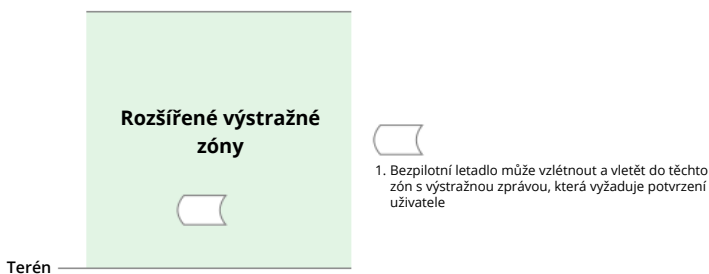

Výstražné zóny

Když dron dosáhne okraje zóny, zobrazí se výstražná zpráva.

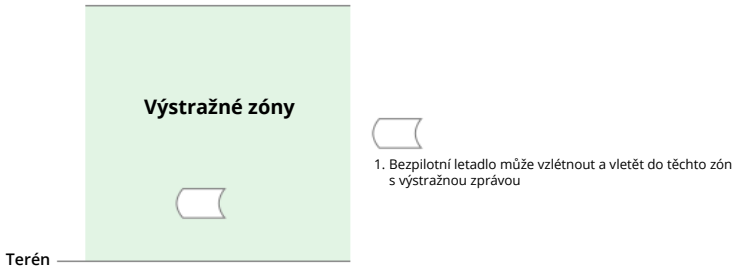

-
- ⚠ • Pokud dron a aplikace DJI Fly nemohou získat signál GPS, funkce GEO awareness nebude funkční. Rušení antény dronu nebo zakázání autorizace GPS v aplikaci DJI Fly způsobí, že signál GPS nebude získán a nepodaří se jej získat.
-

Oznámení EASA

Před použitím si přečtěte dokument Oznámení o informacích o dronu, který je součástí balení.

Další informace o oznámení EASA pro dohledatelnost naleznete na níže uvedené adrese.

<https://www.easa.europa.eu/en/document-library/general-publications/drones-information-notices>

Původní pokyny

Tuto příručku poskytla společnost SZ DJI Technology, Inc. a její obsah se může změnit.

Adresa: Lobby T2, DJI Sky City, No. 53 Xianyuan Road, Xili Community, Xili Street, Nanshan District, Shenzhen, China, 518055.

Informace o shodě identifikace na dálku FAR

Dron splňuje požadavky 14 CFR část 89:

- Dron automaticky vysílá zprávy Remote ID od vzletu do vypnutí. K mobilním zařízením DJI bez integrovaného systému GNSS ^[1] musí být připojeno jako zdroj externí zařízení, jako je mobilní telefon nebo tablet, a musí mít na popředí spuštěnou aplikaci pro řízení letu DJI, jako je DJI Fly. Takové aplikaci navíc musí být neustále povoleno získávat přesné údaje o poloze. Připojené externí zařízení musí být minimálně jedno z následujících:
 - 1) Osobní bezdrátové zařízení s certifikací FCC, které pro lokalizační služby používá GPS s SBAS (WAAS); nebo
 - 2) Osobní bezdrátové zařízení s certifikací FCC a integrovaným GNSS.Externí zařízení musí být provozováno způsobem, který nezasahuje do hlášené polohy a její korelací s polohou operátora.
- Dron před vzletem automaticky zahájí předletový autotest (PFST) systému Remote ID a nemůže vzlétnout, pokud PFST úspěšně neprojde ^[2]. Výsledky PFST systému Remote ID lze zobrazit buď v aplikaci pro řízení letů DJI, jako je DJI Fly, přes brýle DJI.
- Dron monitoruje funkčnost systému Remote ID od předletu až po vypnutí. Pokud systém Remote ID nefunguje správně nebo je vadný, zobrazí se alarm buď v aplikaci pro řízení letu DJI, jako je DJI Fly, nebo přes brýle DJI.

Poznámky pod čarou

- [1] Mobilní zařízení DJI bez integrovaného systému GNSS, jako jsou DJI RC-N1, DJI FPV Goggles V2 a DJI Goggles 2.
- [2] Kritériem úspěšného splnění PFST je, že hardware a software zdroje dat a vysílač v systému Remote ID fungují správně.

Informace o poprodejních službách

Více informací o zásadách poprodejních služeb, opravách a podpoře naleznete na stránce <https://www.dji.com/support>.

JSME TU PRO VÁS



Kontakt
ZÁKAZNICKÁ
PODPORA DJI

Uznání ochranných známek



Přijaté ochranné známky HDMI, HDMI High-Definition Multimedia Interface a logo HDMI jsou ochranné známky nebo registrované ochranné známky společnosti HDMI Licensing Administrator, Inc. ve Spojených státech a dalších zemích

Tento obsah se může změnit.

<https://www.dji.com/mavic-3-pro/downloads>

V případě jakýchkoli dotazů týkajících se tohoto dokumentu kontaktujte společnost DJI na e-mailové adrese DocSupport@dji.com.

DJI a MAVIC jsou ochranné známky společnosti DJI.
Copyright © 2023 DJI. Všechna práva vyhrazena.